

FAMCO

هایپر صنعت

- www.famco.co.ir
- www.famcocorp.com



PUMPS
پمپ

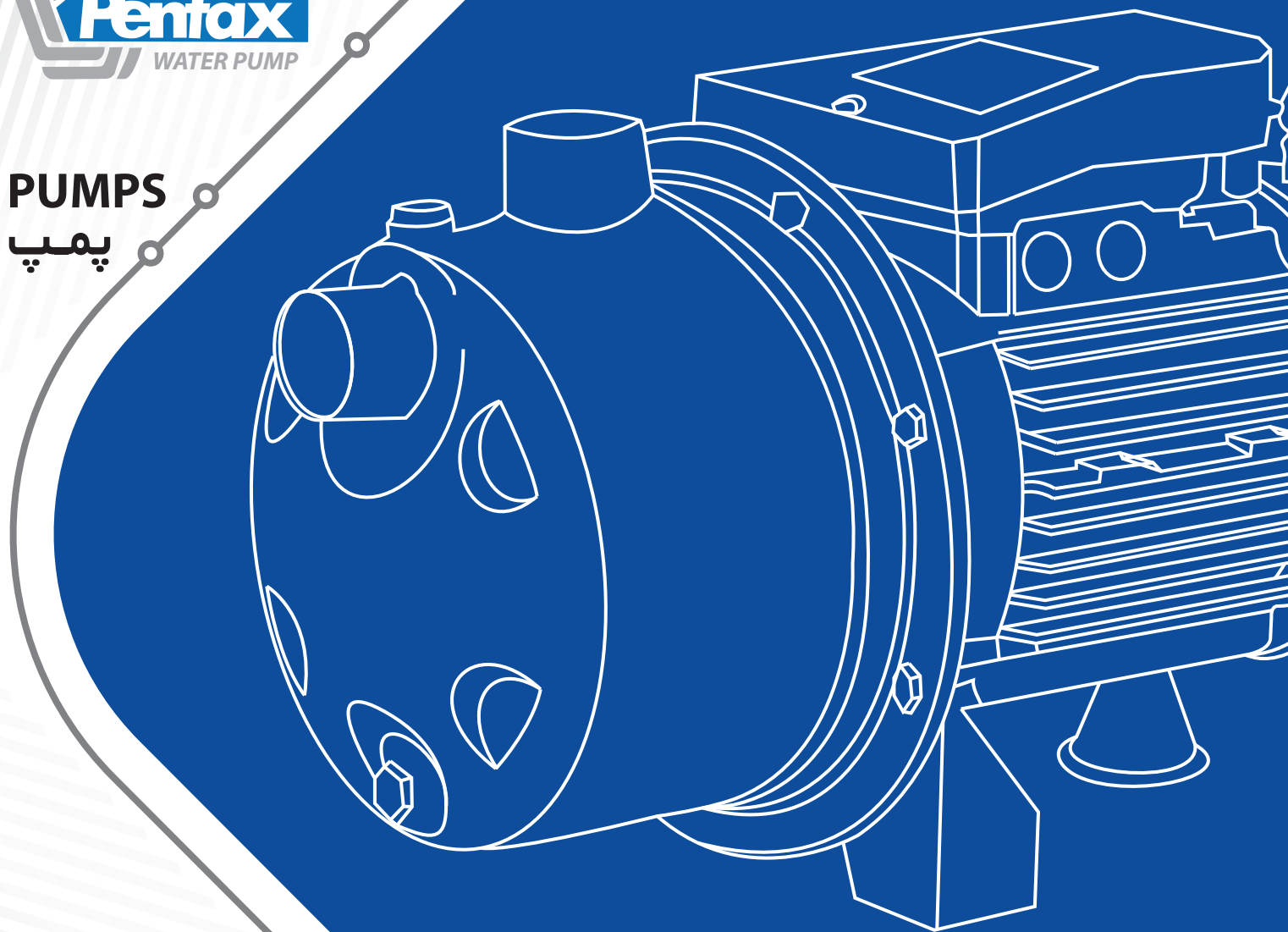

Catalog 2018 • • Symbol of the dynamism in industry

DV Series



سری DV

الکتروپمپ های لجن کش DV جهت پمپاژ سیالات دارای ذرات جامد معلق، در مصارف سنگین صنعتی و عمرانی استفاده می شوند.

کاربردها

- مناسب سیستم های فاضلاب، آبهای آلوده به همراه ذرات معلق، ایستگاه های فاضلاب منازل و رستوران ها

مشخصات فنی

مشخصات هیدرولیکی

مشخصات الکتروموتور

- توان: از 1.1kw تا 7.5kw
- کلاس عایق بندی: F
- درجه ی حفاظت: IP68
- دور: 2900rpm

- دبی: حداکثر تا 120 متر مکعب در ساعت

- هد: حداکثر تا 26 متر

- گستره دمای سیال: از 0 - 40 درجه سانتیگراد

- قابلیت عبور ذرات جامد:

برای مدل DV150-300,750-1000 حداکثر 50 میلیمتر

برای مدل DV400-550 حداکثر 45 میلیمتر

- حداکثر عمق غوطه وری 20 متر

متریال

- بدنه: چدن

- پروانه: چدن

- شافت: استنلس استیل AISI 304

- گسکت: NBR

- مکانیکال سیل: مکانیکال سیل دوبل (در قسمت پمپ سیلیکون کارباید و در قسمت موتور سرامیک- گرافیت)



DV Series

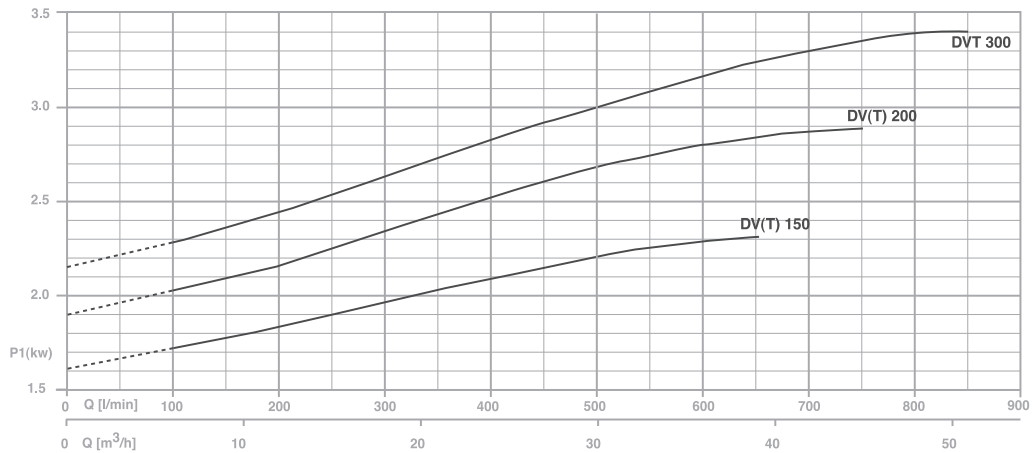
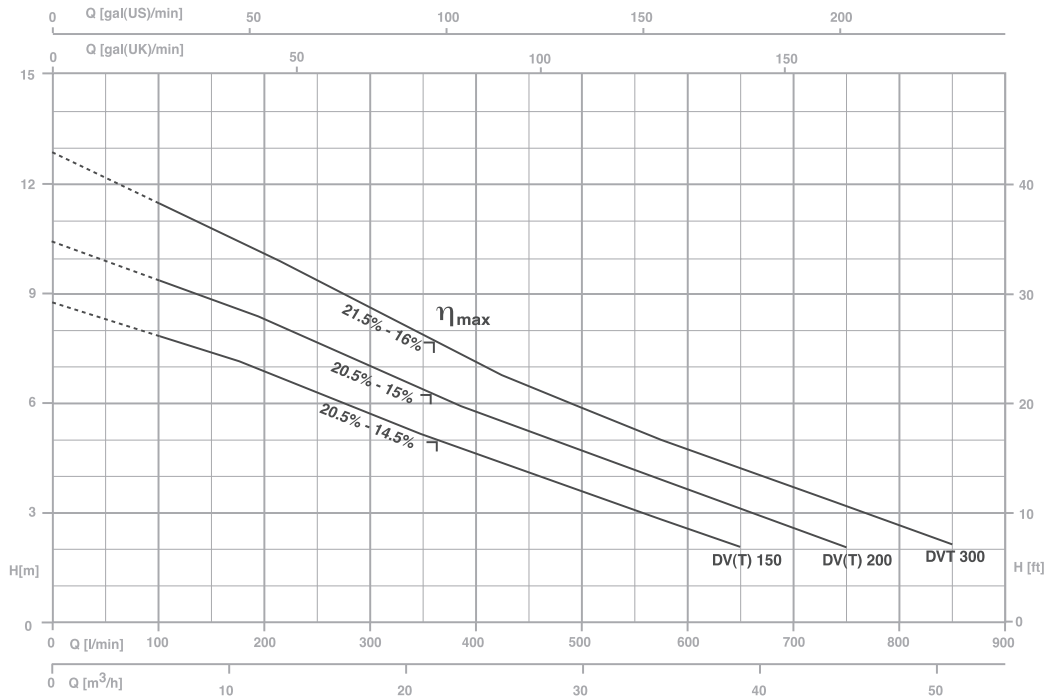

TYPE		P2		P1 (KW)		AMPERE		Q(m ³ /H- L/min)									
						1"	3"	0	6	12	18	24	30	39	45	51	
1"	3"	(HP)	(KW)	1"	3"	1×230V 50Hz	3×400V 50Hz	H(m)									
DV150	DVT150	1.5	1.1	2.6	2.3	11.8	4.1	8.7	7.8	6.8	5.6	4.6	3.6	2	-	-	
DV200	DVT200	2	1.5	3.4	3.1	15.2	5.6	10.4	9.4	8.3	7	5.7	4.6	3.1	2	-	
-	DVT300	3	2.2	-	3.4	-	6	12.7	11.5	10	8.6	7	5.9	4.4	3.1	2	

VI

DV Series

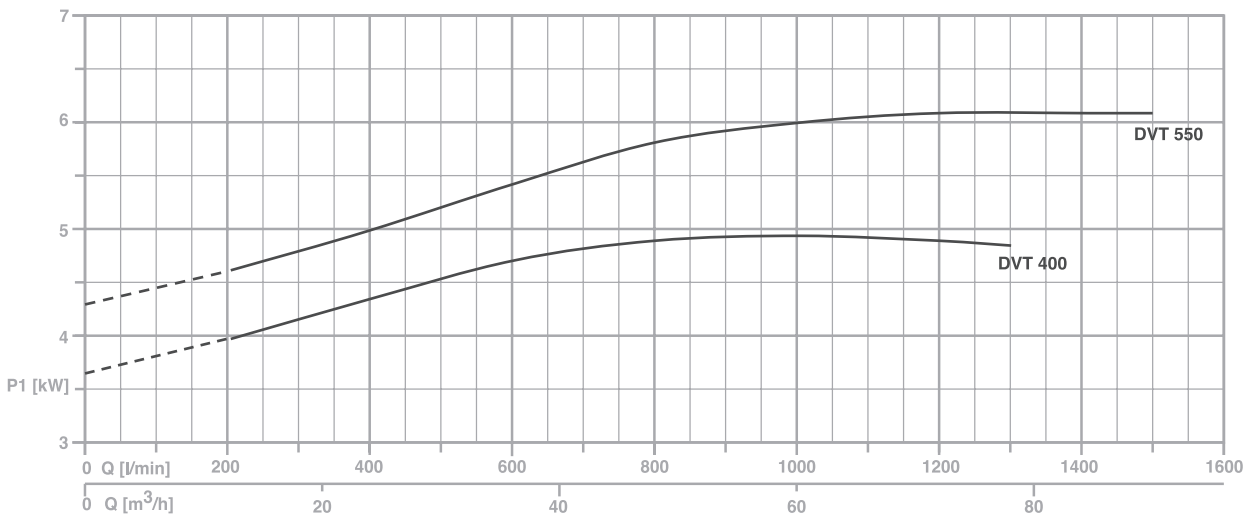
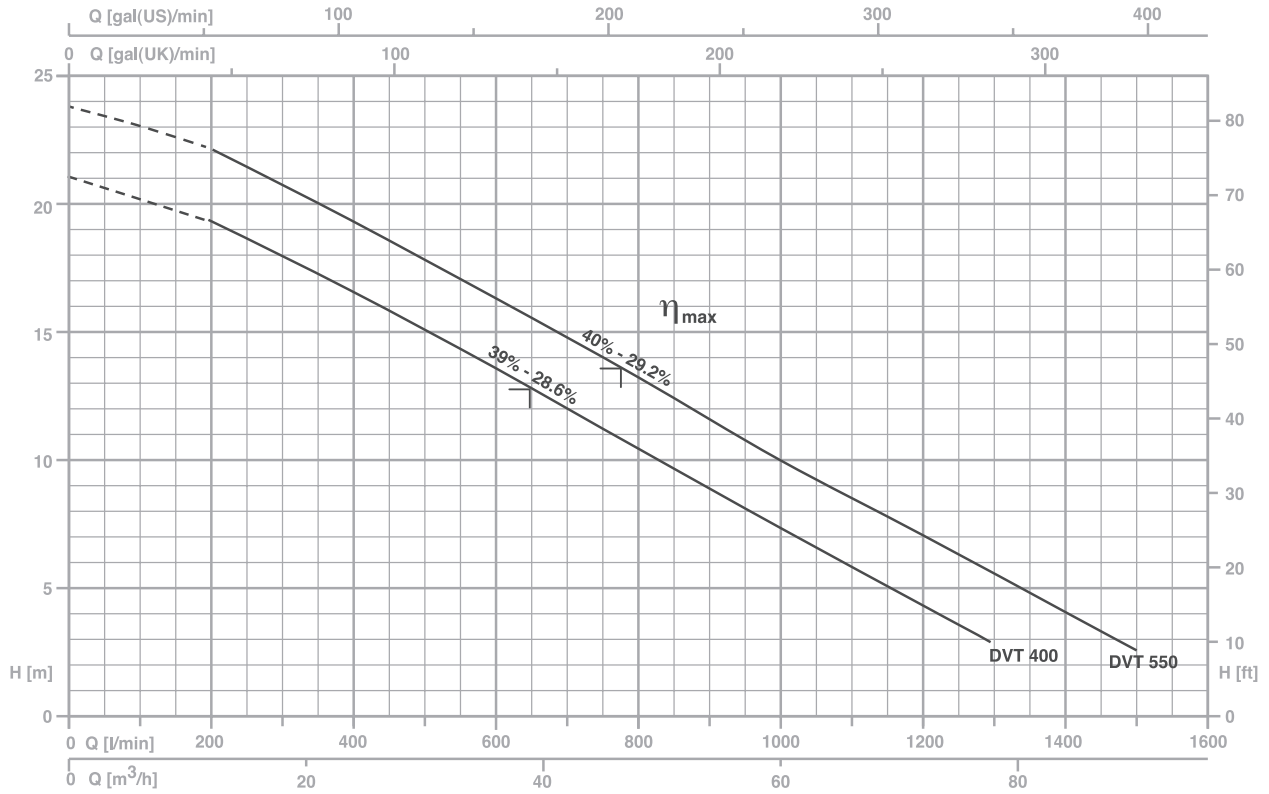

TYPE	P2		P1 (KW)	A	Q(m³/H- L/min)									
					0	12	24	6	48	60	72	78	90	
3 ~			3 ~	3x400V	H(m)									
	(HP)	(KW)		50Hz										
DVT400	4	3	4.9	8.1	21.0	19.4	16.6	13.5	10.4	7.2	4.3	2.8	-	
DVT550	5.5	4	6.1	10.4	23.9	22.2	19.3	16.3	13.2	10.0	7.1	5.6	2.6	

DV Series

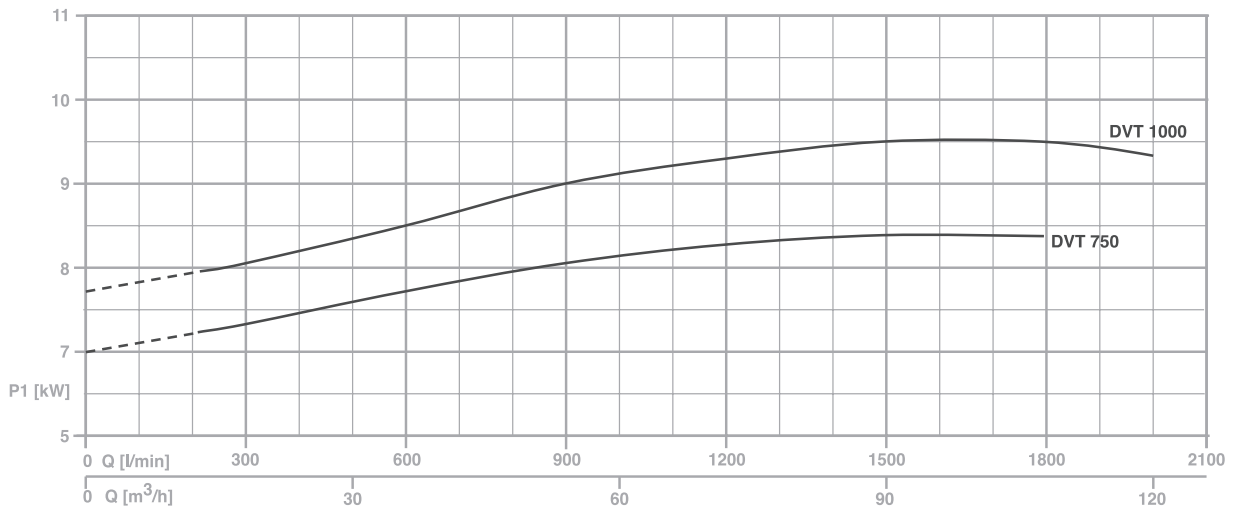
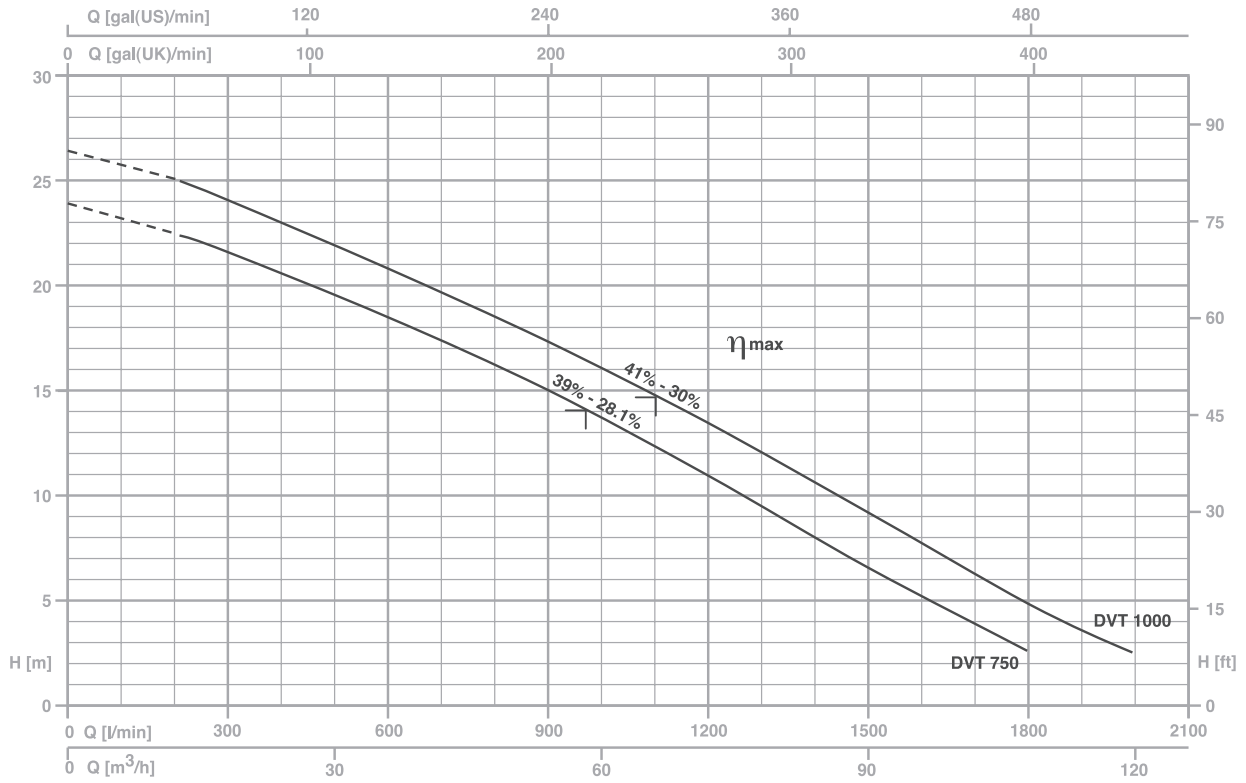

TYPE	P2		P1 (KW)	A	Q(m ³ /H- L/min)											
					0	12	24	36	48	60	72	84	96	108	114	120
3 ~			3 ~	3×400V	H(m)											
	(HP)	(KW)		50Hz												
DVT750	7.5	5.5	8.5	14.4	24.2	22.7	20.7	18.7	16.4	13.9	11.1	8.2	5.4	2.8	-	-
DVT1000	10	7.5	9.6	16.4	26.7	25.2	23.2	21.2	18.8	16.3	13.7	10.8	8.0	5.1	3.8	2.6

FAMCO

هایپر صنعت

Symbol of the dynamism
in industry

Tel: ۳۳۱۱۳۳۷۷ (خط ۳۰)
E-mail: info@famco.co.ir
www.famcocorp.com
www.famco.co.ir

تهران - کیلومتر ۲۱ جاده مخصوص کرج - روبروی پالایشگاه
نفت پارس، پلاک ۱۲
تهران - خیابان سعدی جنوبی - مجتمع اداری تجاری سعدی
طبقه ششم - واحد ۶۱۷

نماد پویایی در صنعت