

FAMCO
هایپر صنعت

دپارتمان تجهیزات طیور

Poultry equipment Department

فامکو
نماد پویایی در صنعت

فهرست

- ۱..... معرفی بخش تجهیزات طیور.
- ۲..... تجهیزات طیور قابل ارائه.
- ۱۲..... نگاهی اجمالی به واحدهای تخصصی فروش.
- ۱۵..... درباره هایپر صنعت فامکو.



Poultry equipment Department

مقدمه

دپارتمان تجهیزات طیور

یکی از صنایعی که در سال های اخیر دچار تغییر و تحولات اساسی شده است، صنعت مرغداری و پرورش طیور می باشد. این صنعت با توجه به افزایش رشد جمعیت و در نتیجه افزایش تقاضا برای منابع پروتئینی رشد چشمگیری داشته است. در دنیای امروز به لطف پیشرفت های علمی، بسیاری از صنایع و مشاغل در مسیر مدرنیته قدم برداشته اند. در صنعت پرورش طیور نیز ماشین آلات و تجهیزات مدرنی تولید شده که علاوه بر بهبود مدیریت سالن های مرغداری، با مکانیزه نمودن امور، هزینه های کارگری را کاهش داده و میزان بهره وری را در این زمینه افزایش داده است.



معرفی تجهیزات طیور

تجهیزات طیور قابل ارائه در هایپر صنعت فامکو عبارتند از :

- | | |
|-----------------------|--------------------------|
| 7 میکسر خوراک مرغداری | 1 دستگاه جوجه کشی |
| 8 آبخوری مرغداری | 2 دانخوری مرغداری |
| 9 بالابر مرغداری | 3 دریچه تهویه هوای اینلت |
| 10 ازن ژنراتور | 4 فن مرغداری |
| 11 مه پاش | 5 سیستم گرمایش |
| 12 توری مرغداری | 6 آسیاب مرغداری |

شرکت هایپر صنعت فامکو با دارا بودن متخصصین و کارشناسان مجرب خود توانسته قبل از هر خرید مشاوره دقیق و کارشناسی شده را در اختیار مزرعه داران قرار داده تا بنا به رفع نیاز آنها بهترین گزینه و ادوات مورد نیاز خود را خریداری نمایند. در این نوشتار به برخی از تجهیزات پر کاربرد و ماشین آلات پیشرفته مرغداری اشاره شده است.



معرفی تجهیزات طیور

1 دستگاه جوجه کشی

دستگاه های جوجه کشی وسایلی هستند برای تبدیل تخم نطفه دار پرندگان به جوجه، در واقع دستگاه جوجه کشی جایگزینی برای مرغ مادر است. با توجه به اینکه جوجه کشی از طریق پرند مادر دارای محدودیت های زیادی از نظر تعداد دفعات جوجه کشی، تعداد جوجه ها، کیفیت جوجه کشی و غیره، استفاده از دستگاه جوجه کشی این محدودیت ها را برطرف می کند. هایپر صنعت فامکو در راستای حمایت از مرغداران عزیز و تولیدکنندگان داخلی انواع دستگاه های جوجه کشی و تجهیزات مربوطه را با بهترین کیفیت و مناسب ترین قیمت دستگاه جوجه کشی ارائه می دهد.



The Incubator

1 دستگاه جوجه کشی

اجزای تشکیل دهنده دستگاه جوجه کشی

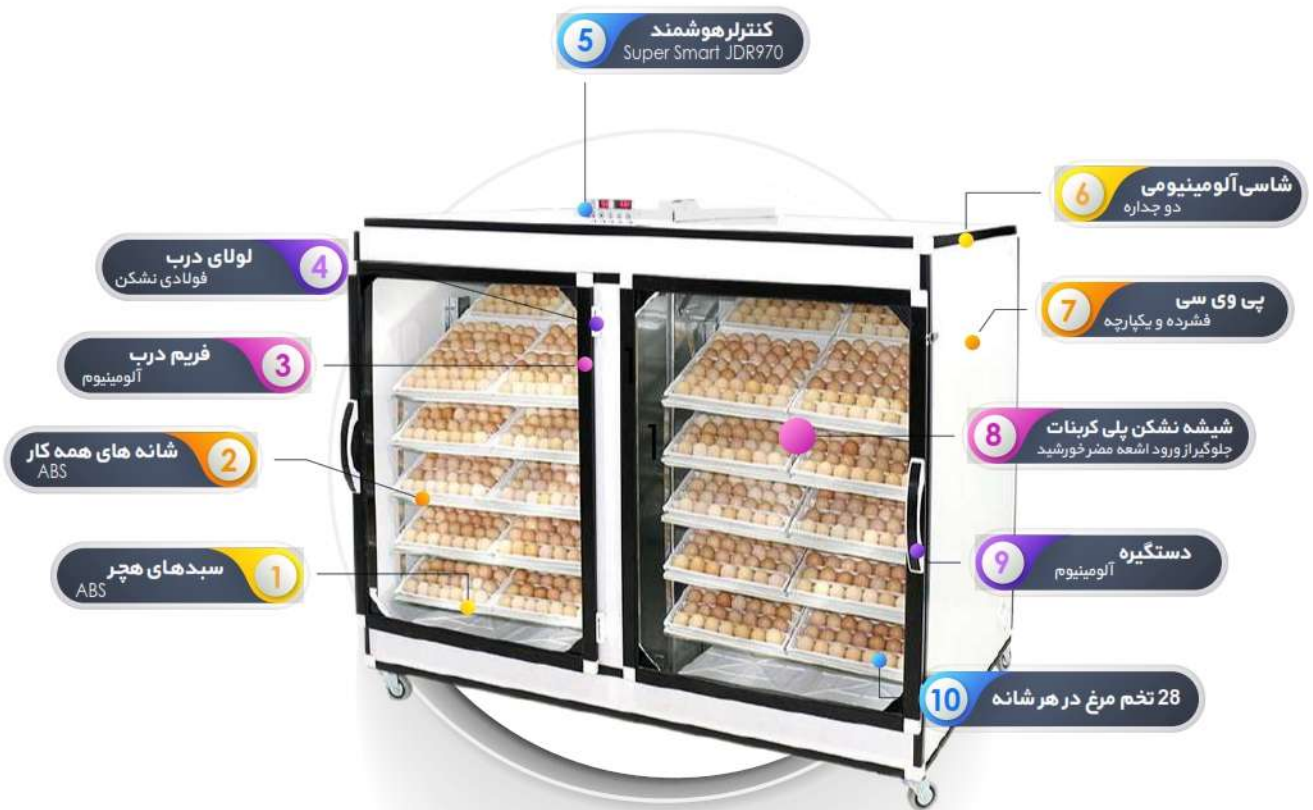

با توجه به نیاز های دوره های مختلف رشد، از دانخوری مرغداری مختلف استفاده می گردد. معمولاً برای هفته اول جوجه ها از سینی های بزرگ با قطر ۴۰ سانت استفاده می شود و ظرفیت هر سینی حدود ۵۰ جوجه است تا جوجه ها به راحتی بتوانند داخل آن رفته و از خوراک استفاده نمایند. این سینی ها، از جنس پلاستیک قابل شستشو و ضد عفونی هستند، که بطور مرتب توسط کارگر ماهر شستشو و ضد عفونی می شود. بعد از گذشت این مرحله با توجه به وسعت تولید و میزان هزینه و شرایط تولید کننده از سیستم های دانخوری دستی یا دانخوری اتوماتیک استفاده می شود.

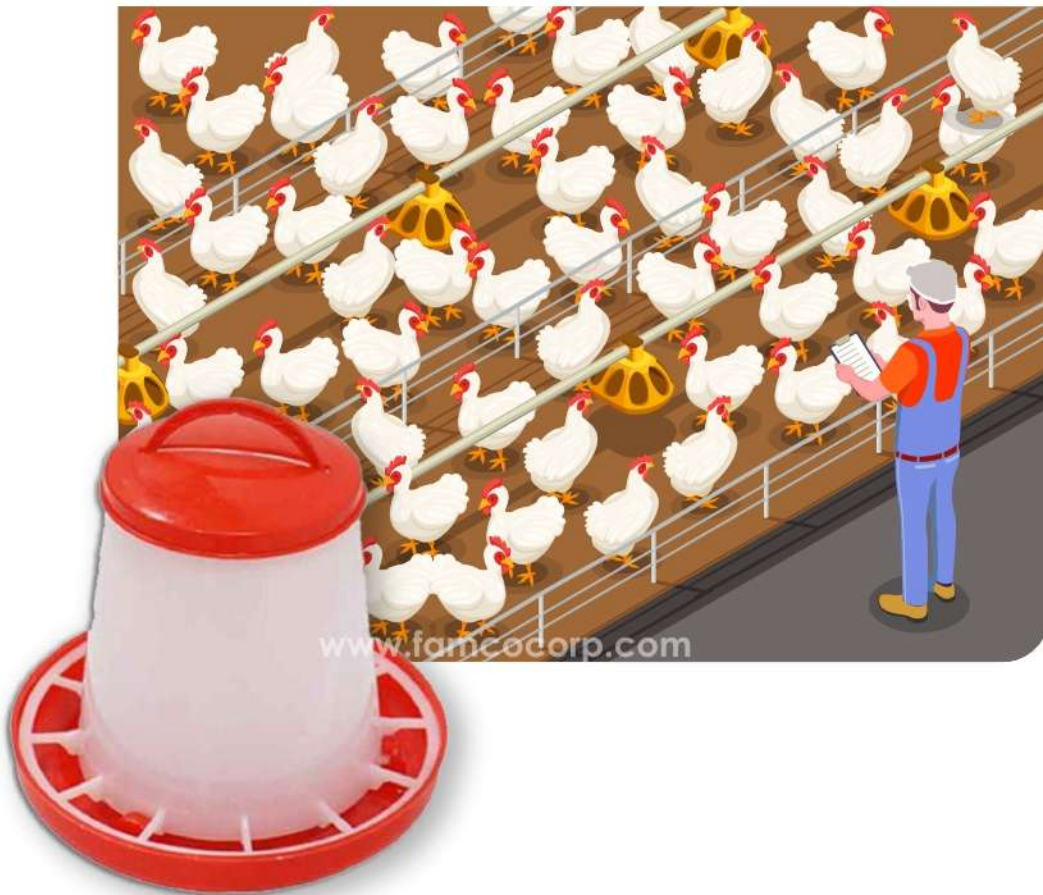

معرفی تجهیزات طیور

3 درچه تهویه هوای اینلت

کیفیت تهویه سالن مرغداری یک از عوامل تاثیرگذار در میزان بهره وری و افزایش میزان تولید است. کنترل میزان ورود و خروج هوای داخل سالن مرغداری از طریق تجهیزات بروز و مدرن باعث کاهش تلفات انرژی و افزایش میزان بهره وری می شود.

استفاده از درچه اینلت یا درچه هوای ورودی قابل تنظیم جزء مدرن ترین و بروز ترین روش ها، برای یکنواخت نمودن دمای داخل سالن مرغداری و تهویه مناسب آن است. این پنجره های قابل تنظیم ورود هوا، بعلاوه اختلاف فشار داخل سالن مرغداری و فضای بیرون، به سیستم تهویه فشار منفی نیز شهرت دارند. با توجه به اثرات بسیار خوب آن در سیستم تهویه مرغداری و مزایا و برتری های غیر قابل چشم پوشی آن نسبت به روش های تهویه سنتی، به سبک مرسوم تهویه مرغداری ها تبدیل شده است.



معرفی تجهیزات طیور

فن مرغداری

4

اصول کاری فن ها ایجاد جریان هوا و انتقال آن می باشد.

براین اساس فن ها به دو دسته کلی:

۱- فن های محوری یا اکسیال (Axial)

۲- فن های حلزونی یا گریز از مرکز یا سانتریفیوژ (Centrifugal) تقسیم بندی می شوند.

فن های محوری در راستای محور فن هوا را به جریان می اندازند. از این فن ها برای به جریان انداختن هوا، تهویه، دمنده و مکنده استفاده می شود. فن های محوری معمولا فشار مثبت چندانی ایجاد نمی کنند و در مقایسه با فن های حلزونی در فشارهای کمتر و حجم جابجایی هوای کمتر استفاده می شوند.

Poultry technique

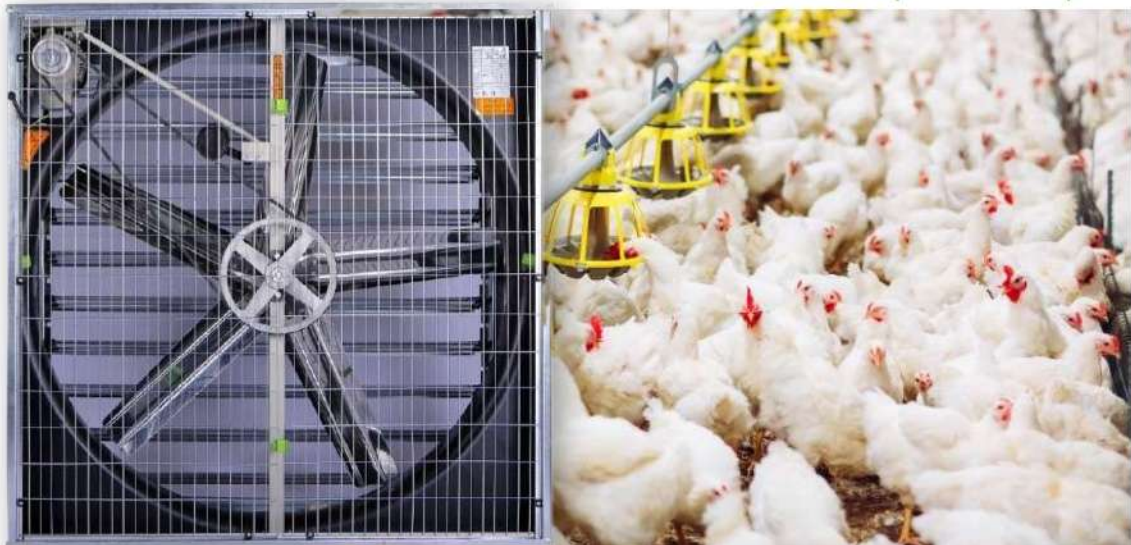

استفاده از سیستم های گرمایش جدید در مرغداری ها باعث کاهش مصرف انرژی و در نتیجه آن کاهش هزینه های تولید و قیمت تمام شده فرآورده های مرغ می باشد.

از روش های مناسب تامین گرمای مورد نیاز مرغداری ها و گلخانه ها می توان به سیستم گرمایشی جت هیتر اشاره کرد.

جت هیترها با نام های مختلف مثل بخاری فن دار، بخاری موشکی، هیتر مرغداری و هیتر گلخانه، که عمدتاً برای گرمایش سالن های مرغداری، گلخانه و سالن های پرورش قارچ بکار گرفته می شوند.

با استفاده از سیستم های گرمایشی و سرمایشی و کنترل دمای سالن های مرغداری، شرایط مناسب پرورش در تمامی فصول سال فراهم است.

Poultry Heating System



آسیاب مرغداری دستگاهی است که مواد خوراکی را آسیاب نموده و در اندازه های ریزترو یا پودری جهت مصرف مرغ، بوقلمون، بلدرچین و سایر پرندگان فراهم می کند. قسمت اصلی این دستگاه چکش ها و تیغه های ضربه زن می باشد که با چرخش دورانی موجب خرد شدن دانه ها و استخوان می شوند. آسیاب نشدن مواد خوراکی مرغداری باعث اتلاف این مواد شده، همچنین بطور کامل در دستگاه گوارش هضم نشده و ضریب تبدیل خوراک بسیار پایین می آید.



معرفی تجهیزات طیور

7 میکسر خوراک مرغداری

میکسرهای هایپر صنعت فامکو از فولاد آلیاژی تولید شده و فرایند ساخت آنها با جوش CO₂ دی اکسید کربن و آرگون انجام شده است. تمامی قطعات از جمله موتور، بلبرینگ ها و یاتاقان ها از برند های مطرح و استاندارد انتخاب شده است و این اطمینان را به مشتری می دهد که با خیال راحت در بازه زمانی بلند مدت از این دستگاه ها استفاده نماید.



توزیع مناسب و یکنواخت آب و دان در مرغداری برای تنظیم رشد جوجه ها و افزایش وزن آنها و جلوگیری از کاهش آب بدن آنها (دهیدراته شدن) ضروری است. رشد مطلوب رابطه مستقیمی با مدیریت توزیع آب و غذا در سالن تولید دارد. معمولا مصرف آب ۱/۵ تا ۲ برابر میزان مصرف دان می باشد، این نسبت بصورت تقریبی بوده و عواملی مثل میزان رطوبت محیط، کیفیت دان مورد استفاده و میزان سلامت گله در تغییرات این نسبت دخیل می باشند. با افزایش درجه حرارت محیط مصرف آب بیشتر می شود که ضروریست در این مواقع از آبخوری های کمکی نیز استفاده گردد. سیستم های آبخوری و دانخوری به صورت اتوماتیک نام ها و انواع گوناگونی دارند که شما عزیزان می توانید برای کسب اطلاعات بیشتر با واحد فروش دام و طیور و آبیان شرکت هایپر صنعت فامکو در تماس باشید .

Poultry Drinking



بالابر مرغداری بنا به نوع آسیاب میکسر مرغداری انتخاب شده و متراژ آن می بایست انتخاب شود. تولید کننده ها، بالابرها در انواع و مواد اولیه گوناگونی، تولید و عرضه می کنند، به همین دلیل انواع مختلفی از این دستگاه در بازار موجود می باشد و در کیفیت های گوناگون یافت می شوند. از این رو نیاز است در زمان خرید به جنس لوله، نوع بالابر مرغداری، ضخامت لوله و آلیاژ تولید شده، دقت زیادی شود. دهه های گذشته بالابر مرغداری در چندین مدل بالابرقاشقی، زنجیری و حلزونی موجود بوده، اما به دلیل کارایی بهتر و سهولت در زمان استفاده، اکثر مرغداران از بالابرماریچ (ماردون، حلزونی) استفاده می کنند.

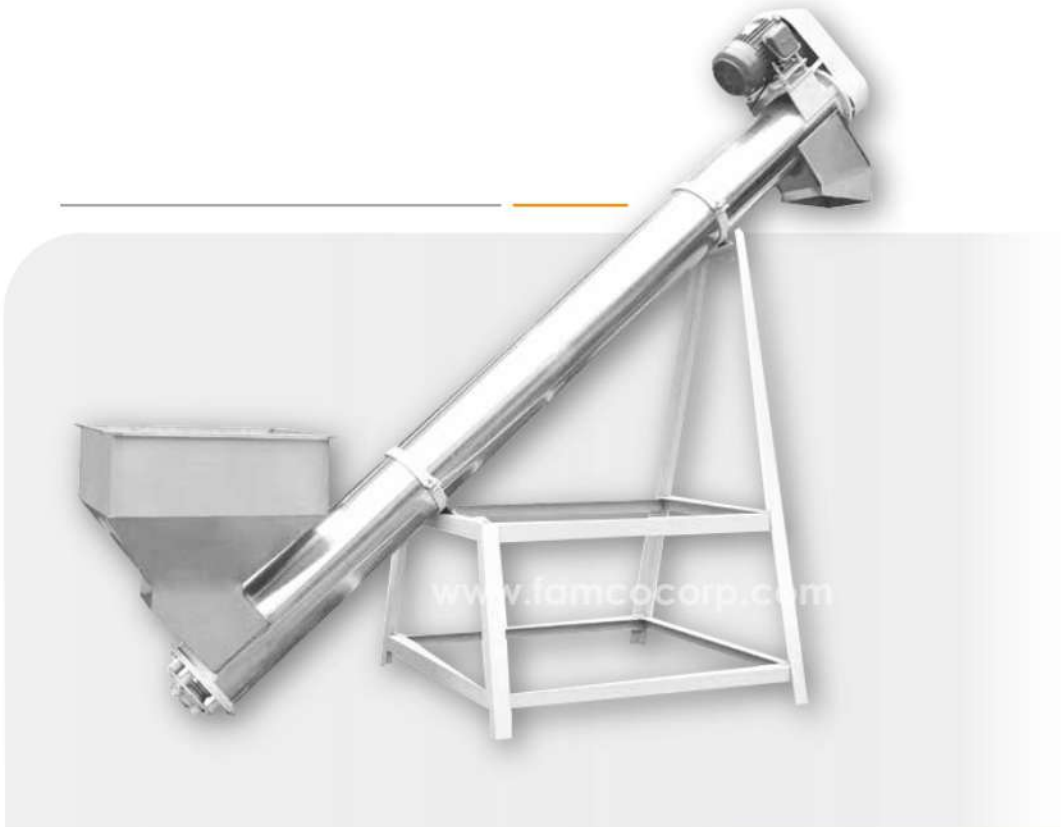

10 ازن ژنراتور



یکی از قوی ترین و موثر ترین مواد جهت ضد عفونی و آنتی باکتریال کردن محیط ، وسایل و هر چیزی که نیاز به میکروب زدایی دارد ، گاز ازن است . استفاده از گاز ازن و دستگاه ازن ژنراتور از دهه های گذشته در اروپا و امریکا شروع شده است و این دستگاه در سال های اخیر به علت عملکرد بالا و میکروب زدایی بسیار قوی در ایران پر طرفدار شده است و در اکثر صنایع و مشاغل گوناگون حتی به صورت خانگی طراحی و استفاده می شود .

استفاده از گاز ازن برای پرورش طیور و در کل مرغداری ها به دلیل عدم استفاده از مواد شیمیایی ، هزینه پایین نگهداری ، نصب و راه اندازی بسیار آسان و از همه مهم تر کاهش گاز متان و آمونیاک محیط مورد توجه بوده است . ضد عفونی کردن آب آشامیدنی پرندگان ، از بین بردن بوی مرغداری از موارد کاربرد ازن ساز در ماشین آلات طیور می باشد .

Poultry Generator Ozone



معرفی تجهیزات طیور**11 مه پاش مرغداری**

برای خنک کردن محیط و سالن های مرغداری، سیستم مه پاش یا فوگر پیشنهاد می شود. در سیستم مه پاش مرغداری مانند همه سیستم های مه پاش، از جمله مه پاش گلخانه و مه پاش گاوداری با استفاده از یک پمپ، آب با فشار زیاد از طریق نازل ها خارج می شود و آب تبخیر می شود و سبب کاهش دمای مرغداری و کاهش میزان گرد و غبار و بو های نامطبوع در مرغداری می شود.

12 توری مرغداری

توری به سیم ها (مفتول) در هم بافته شده و پیچیده شده است که در اشکال هندسی: مربع، مستطیل، شش ضلعی تولید می شود. توری های بافته شده از جنس فلزی و یا پلاستیک (فلز روکش پلاستیک) نام ها اشکال و مصارف گوناگونی دارند. اما یکی از پر مصرف ترین و معروف ترین این توری ها، توری (مش) با سایز چشمه های مختلف به نام بازاری توری مرغی معروف است.

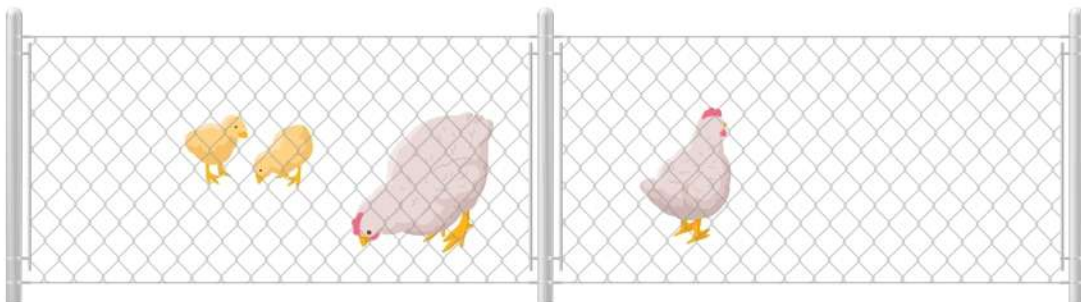

نگاهی اجمالی به واحدهای تخصصی فروش فامکو



تجهیزات کشاورزی و دامپروری

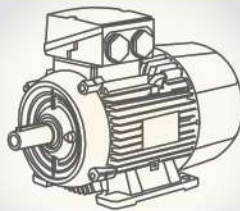

الکتروموتور و گیربکس

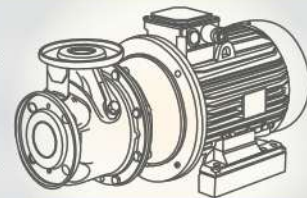

پمپ

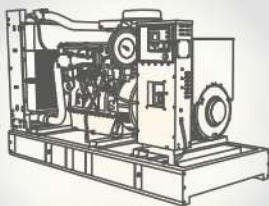

ژنراتور و تامین برق اضطراری

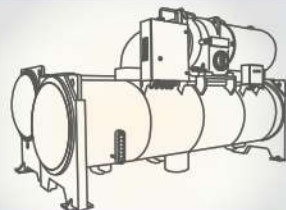

تاسیسات، سیستم تهویه مطبوع
و کمپرسور

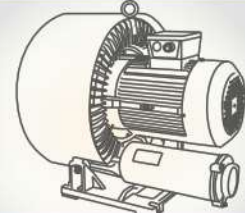

ساید چنل، بلوئر، وکیوم



ماشین آلات ساختمانی و نظافتی



ابزار دقیق و اتوماسیون صنعتی

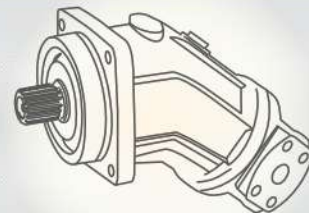

هیدرولیک و پنوماتیک

نگاهی اجمالی به واحدهای تخصصی فروش فامکو



مواد شیمیایی

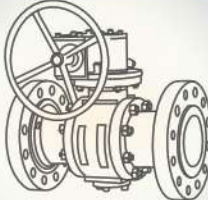

شیرآلات، اتصالات و پایپینگ

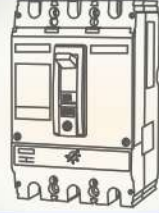

برق صنعتی



سخت افزار و شبکه

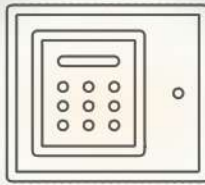

اعلام و اطفاء حریق



بیرینگ و روانکار و
تجهیزات انتقال نیرو

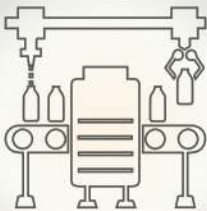

ماشین آلات بسته بندی



تجهیزات پزشکی

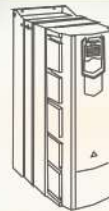

اینورتر



تعمیرات



تجهیزات روشنایی

درباره هایپر صنعت فامکو

شرکت " فن آوران آریا محور " با برند تجاری " هایپر صنعت فامکو ، " با بیش از ۲ دهه فعالیت و بیش از ۳۰ هزار مشتری فعال ، با مساحتی در حدود ۴۰۰۰ متر مربع ، بزرگترین فروشگاه تخصصی تجهیزات صنعتی در ایران می باشد. این شرکت با در اختیار داشتن دانش فنی بالا و تجارب بسیار قوی در حوزه صنعت ، یکی از برجسته ترین و مطرح ترین شرکت های ایرانی در زمینه مشاوره ، طراحی ، ساخت و تامین کالاهای مورد نیاز در صنایع مختلف می باشد.

- نفت ، گاز ، پتروشیمی
- فولاد
- صنایع غذایی و بهداشتی دارویی
- صنایع آب و فاضلاب
- صنایع هوایی ، دریایی و ریلی
- صنایع درمانی و بیمارستانی
- صنایع چوب
- صنایع ماشین سازی
- صنایع نساجی
- صنایع چاپ و بسته بندی کاغذ
- صنایع فن آوری ، مخابرات و الکترونیک
- صنعت راه و ساختمان
- صنعت رباتیک



هایپر صنعت فامکو ، با در اختیار داشتن بیش از ۱۰۰ کارشناس فروش در ۲۰ واحد مختلف بصورت کاملا تخصصی و حرفه ایی ، ارائه دهنده بروزترین برندهای معتبر داخلی و خارجی به شما مشتریان عزیز می باشد.

بخشی از خدمات و امتیازات ما :

- ضمانت کیفیت و اصالت کالا
- ارسال سریع محصولات با بسته بندی ایمن
- برگزاری دوره ها و سمینارهای آموزشی، فنی و تخصصی برای کلیه صنعتگران در حوزه های مختلف، با سطوح متفاوت (به ویژه در حوزه های سرویس و نگهداری تجهیزات صنعتی) به همراه اعطاء مدرک معتبر



بخشی از خدمات و امتیازات ما :

- دارای به روزترین نمایشگاه دائمی تجهیزات صنعتی، کشاورزی، برقی و ساختمانی



- ارائه اطلاعات تخصصی به مشتریان از طریق رسانه های چاپی و دیجیتال
- نصب و راه اندازی تخصصی تجهیزات صنعتی
- محاسبه، طراحی و ساخت انواع تجهیزات صنعتی
- دارای وب سایت جامع و به روز در زمینه ارائه اطلاعات فنی و تخصصی
- حضور پررنگ در بیش از ده نمایشگاه بین المللی صنعتی (تهران و شهرستان)

برخی از مشتریان هایپر صنعت فامکو

- سیمان خزر
- پتروشیمی رجال
- مجتمع ذوب و ریخته گری فولاد ویان
- آب پلاست یزد
- مجتمع فرآورده های فسفات کارون
- صنایع استیل البرز
- پتروشیمی پارس گلایکول
- صنایع هوای فشرده ایران
- داروسازی جابر بن حیان
- شیرپاستوریزه پگاه خوزستان
- صنعت نفت پارسیان
- مهندسی نصب و نگهداری کارخانجات صنایع پتروشیمی
- سازمان پژوهش های علمی و صنعتی ایران

- صنایع غذایی مانا
- روغن کشی ناب دانه سمنان
- تولیدی صنعتی فراسان
- مهندسی سازه دریایی رال
- پارس گرانتیت رفسنجان
- آب خیز گستر کرمان
- آب و فاضلاب استان یزد
- آب و فاضلاب خراسان شمالی
- آب و فاضلاب شرق تهران
- آبسان زلال خاورمیانه
- اتاق بازرگانی صنایع معادن تهران
- آهن اسفنجی اردکان
- سایپا شیشه
- صنایع هواپیما سازی ایران - هسا
- خدمات فرودگاهی همراه کوشا کیش

ن برخی از مشتریان هایپر صنعت فامکو

- فولاد کویر دامغان
- مجتمع فولاد گیلان
- کارخانجات ریسندهی و بافندگی فومنات
- داروسازی جابر بن حیان
- صنایع هواپیمایی ایران
- خوراک دام و آبزیان مازندران
- پژوهشگاه فضایی ایران
- مصرف و خدمات رفاهی کارکنان بنادرو
- دریانوردی استان بوشهر
- صنایع مس شهید باهنر
- داروسازی آرایشی و بهداشتی ایران داروک
- فومن شیمی
- کاشی یاقوت میبد
- صنایع رنگسازی پارس اشن
- صنعتی و معدنی اپال پارسیان سنگان
- فولاد آذین پارس جهرم
- کارخانجات مخابراتی ایران
- سازمان ملی استاندارد ایران
- مجتمع فولادی روی اندود کاوه
- پتروشیمی کردستان
- ترانسفورماتور توزیع زنگان
- فولاد روئینا جنوب
- مس سرچشمه کرمان
- معدنی و سدسازی آریا جنوب ایرانیان
- مجتمع صنعتی ذوب آهن پاسارگاد
- تولیدی فولاد کیمیای صبا اسفراین
- پالایش گاز سرخون و قشم
- تولید فرآورده های گوشتی کاله آمل
- سایپا سیتروئن - کاشان

Poultry Equipment Department

OF FAMCO

• بزرگترین تامین کننده و واردکننده محصولات صنعتی در ایران

FAMCO

تهران، کیلومتر ۲۱ بزرگراه لشگری
(جاده مخصوص کرج)، روبروی پالایشگاه
نفت پارس، پلاک ۱۲
کد پستی: ۱۳۹۹۱۴۳۴۱۱

+98 21 48 0000 49 | 615

+98 930 331 48 67

تجهیزات پرورش دام و طیور و آبزیان
مخازن ذخیره پیش ساخته



FAMCO

هایپر صنعت

Symbol of Dynamism
in Industry

#famcocorp

+98 21 48 0000 49

www.famcocorp.com

famco_group

هایپر صنعت فامکو

نمادپویایی در صنعت

تهران - کیلومتر ۲۱ جاده مخصوص کرج - روبروی
پالایشگاه نفت پارس، پلاک ۱۲