

FAMCO

هایپر صنعت

Gseries ▪ General Purpose
Lseries ▪ Lift, Elevator & Crane
Pseries ▪ Pump & Booster Pump

Xima

www.famcocorp.com

E-mail: info@famcocorp.com

@famco_group

Tel: ۰۲۱-۴۸۰۰۰۰۴۹

Fax: ۰۲۱ - ۴۴۹۹۴۶۴۲

تهران، کیلومتر ۲۱ بزرگراه لشکری (جاده مخصوص کرج)

روبروی پالایشگاه نفت پارس، پلاک ۱۳

Knowledge Drives

 www.famcocorp.com

 E-mail: info@famcocorp.com

 @famco_group

 Tel: ۰۲۱-۴۸۰۰۰۰۴۹

 Fax: ۰۲۱ - ۴۴۹۹۴۶۴۲

تهران، کیلومتر ۲۱ بزرگراه لشکری (جاده مخصوص کرج)

روبروی پالایشگاه نفت پارس، پلاک ۱۴

درباره زیما

زیما، شرکتی مبتنی بر فناوری است که با بهره مندی از دانش فنی پیشرفته و با تکیه بر بیش از ۲ دهه تجربه در زمینه ی طراحی و تولید ادوات الکترونیک و الکترونیک قدرت، تولید کننده ی انواع درایو و کنترل کننده ی دور موتور می باشد.

طراحی جدید و منحصر بفرد همراه با زنجیره ی بین المللی تامین قطعات با کیفیت و همچنین بهره گیری از تکنولوژی تولید روز دنیا، زیما را قادر می سازد تا محصولی ارزشمند در گرید جهانی به بازار عرضه کند.

کمک به ارتقای دانش و تکنولوژی در صنعت اتوماسیون کشور، هدف ارزشمندی است که همواره در زیما دنبال می شود. در این راستا، ارتباط موثر با متخصصین اتوماسیون و تلاش برای بهره گیری عمیق از دانش و رفع نیاز آنان، از استراتژی های مجموعه زیما و نشانه ای از باوری عمیق مبتنی بر شعار "Knowledge Drives" محسوب می گردد.

 www.famcocorp.com

 E-mail: info@famcocorp.com

 @famco_group

 Tel: ۰۲۱-۴۸۰۰۰۰۴۹

 Fax: ۰۲۱-۴۴۹۹۴۶۴۲

تهران، کیلومتر ۲۱ بزرگراه لشگری (جاده مخصوص کرج)

روبروی پالایشگاه نفت پارس، پلاک ۱۲

کمک به ارتقای دانش و تکنولوژی در صنعت اتوماسیون ایران
برگزاری دوره های آموزشی منظم
ارتباط موثر با متخصصین صنعت اتوماسیون
و رفع نیاز آنها با تغییرات نرم افزاری و سخت افزاری
تولید درایو با کاربردهای صنعتی اختصاصی
نظیر آسانسور، پمپ و ...

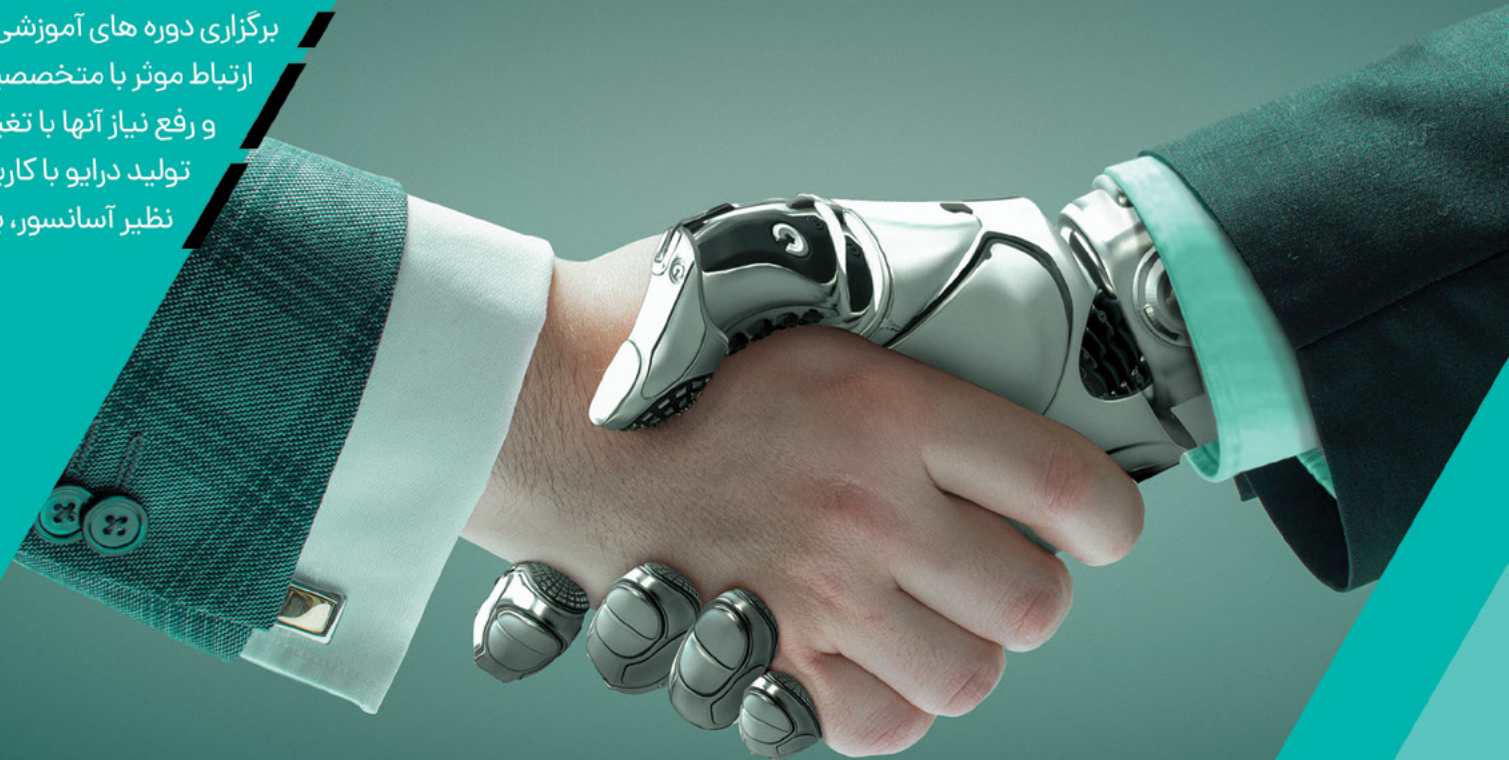

 www.famcocorp.com

 E-mail: info@famcocorp.com

 @famco_group

 Tel: ۰۲۱-۴۸۰۰۰۰۴۹

 Fax: ۰۲۱-۴۴۹۹۴۶۴۲

تهران، کیلومتر ۲۱ بزرگراه لشگری (جاده مخصوص کرج)

روبروی پالایشگاه نفت پارس، پلاک ۱۳

FAMCO

هایپر صنعت

بیش از ۲ دهه تجربه در حوزه‌ی طراحی
و ساخت ادوات الکترونیک و الکترونیک قدرت
دانش فنی عمیق نسبت به نیازهای صنعت اتوماسیون
بهره مندی از طراحی جدید و دانش فنی پیشرفته
استاندارد CE اروپا

www.famcocorp.com

E-mail: info@famcocorp.com

@famco_group

Tel: ۰۲۱-۴۸۰۰۰۰۴۹

Fax: ۰۲۱-۴۴۹۹۴۶۴۲

تهران، کیلومتر ۲۱ بزرگراه لشگری (جاده مخصوص کرج)

روبروی پالایشگاه نفت پارس، پلاک ۱۲

FAMCO

هایپر صنعت

بزرگترین تولیدکننده درایو و اینورتر در ایران
تولید سالانه بیش از ۳۰ هزار دستگاه درایو
صادرات مستقیم و غیر مستقیم به بیش از ۱۰ کشور دنیا از
جمله ترکیه، هند و کشورهای حوزه خلیج فارس
کارخانه زیما با بیش از ۲۰۰ نفر پرسنل و با بهره مندی از تکنولوژی
و تجهیزات روز دنیا واقع در شهرک صنعتی شمس آباد

www.famcocorp.com

E-mail: info@famcocorp.com

[@famco_group](https://www.instagram.com/famco_group)

Tel: ۰۲۱-۴۸۰۰۰۰۴۹

Fax: ۰۲۱-۴۴۹۹۴۶۴۲

تهران، کیلومتر ۲۱ بزرگراه لشکری (جاده مخصوص کرج)

روبروی پالایشگاه نفت پارس، پلاک ۱۲

TURKEY

IRAN

CHINA

INDIA

www.famcocorp.com

E-mail: info@famcocorp.com

@famco_group

Tel: ۰۲۱-۴۸۰۰۰۰۴۹

Fax: ۰۲۱-۴۴۹۹۴۶۴۲

تهران، کیلومتر ۲۱ بزرگراه لشکری (جاده مخصوص کرج)

روبروی پالایشگاه نفت پارس، پلاک ۱۲

Gseries

General purpose

www.famcocorp.com

E-mail: info@famcocorp.com

[@famco_group](https://www.instagram.com/famco_group)

Tel: ۰۲۱-۴۸۰۰۰۰۴۹

Fax: ۰۲۱-۴۴۹۹۴۶۴۲

تهران، کیلومتر ۳۱ بزرگراه لشکری (جاده مخصوص کرج)

روبروی پالایشگاه نفت پارس، پلاک ۱۲

G100A, G100B, G200C

چون انعطاف پذیری مهم است...

ویژگی های مهم

- سازگاری با انواع کاربردهای صنعتی
- توابع کنترلی پیشرفته
- الگوریتم های کنترلی V/F و Sensorless vector
- تابع Autotune هوشمند
- قابلیت تغییر نرم افزاری مطابق با نیاز متخصصین

 www.famcocorp.com

 E-mail: info@famcocorp.com

 @famco_group

 Tel: ۰۲۱-۴۸۰۰۰۰۴۹

 Fax: ۰۲۱-۴۴۹۹۴۶۴۲

تهران، کیلومتر ۲۱ بزرگراه لشگری (جاده مخصوص کرج)

روبروی پالایشگاه نفت پارس، پلاک ۱۲

ویژگی های فنی
 کنترلر PID و ON/OFF
 قابلیت بوست گشتاور
 قابلیت شبکه شدن از طریق پروتکل Modbus
 حفاظت پیشرفته از موتور
 ظرفیت اضافه بار: 150% / 1min
 الگوریتم های مختلف کنترل V/F (Linear, Curve,
 User Defined) sensorless vector control
 قابلیت اتصال مقاومت ترمز

Inputs / Outputs

Power Supply	12 V, 100 mA
Power Supply for potentiometer	10V, 8 mA
Analog Input (Voltage)	2 inputs, 0-10 V
Analog Input (Current)	1 input, 0-20 mA
Digital Input	5(6) programmable inputs, 30V, 5 mA
High speed Input	1 Input, 0-20 kHz, 10 - 24V, 10 mA
Relay Output	1(2) Programmable Relay, 250VAC, 1A
Transistor Output	1 Programmable Open Collector Output (PNP) 24 V, 50 mA, 10 kHz (Used as analog output)
Serial Communication	1 RS-485 Modbus Interface 1 RS-485 Modbus Interface for Xima Touch (LAN Socket)

www.famcocorp.com

E-mail: info@famcocorp.com

@famco_group

Tel: ۰۲۱-۴۸۰۰۰۰۴۹

Fax: ۰۲۱-۴۴۹۹۴۶۴۲

تهران، کیلومتر ۲۱ بزرگراه لشگری (جاده مخصوص کرج)

روبروی پالایشگاه نفت پارس، پلاک ۱۲

Xima

FAMCO

هایپر صنعت



Gseries
G100A, G100B, G200C

www.famcocorp.com

E-mail: info@famcocorp.com

@famco_group

Tel: ۰۲۱-۴۸۰۰۰۰۴۹

Fax: ۰۲۱-۴۴۹۹۴۶۴۲

تهران، کیلومتر ۲۱ بزرگراه لشگری (جاده مضموم کرج)

روبروی پالایشگاه نفت پارس، پلاک ۱۲

FAMCO

هایپر صنعت

کاربردها | G100A, G100B, G200C |

نوارنقاله

اکسترودر

ماشین بافندگی

 www.famcocorp.com

 E-mail: info@famcocorp.com

 [@famco_group](https://www.instagram.com/famco_group)

 Tel: ۰۲۱-۴۸۰۰۰۰۰۴۹

 Fax: ۰۲۱ - ۴۴۹۹۴۶۴۲

تهران، کیلومتر ۲۱ بزرگراه لشگری (جاده مخصوص کرج)

روبروی پالایشگاه نفت پارس، پلاک ۱۲



Gseries
General purpose

فن



ماشین های دریل کاری، تراشکاری و CNC



ماشین های چاپ

www.famcocorp.com

E-mail: info@famcocorp.com

@famco_group

Tel: ۰۲۱-۴۸۰۰۰۰۴۹

Fax: ۰۲۱-۴۴۹۹۴۶۴۲

تهران، کیلومتر ۲۱ بزرگراه لشگری (جاده مخصوص کرج)

روبروی پالایشگاه نفت پارس، پلاک ۱۲

ماشین‌های لباسشویی



کمپرسور



رول جمع‌کن



ماشین‌های بسته‌بندی

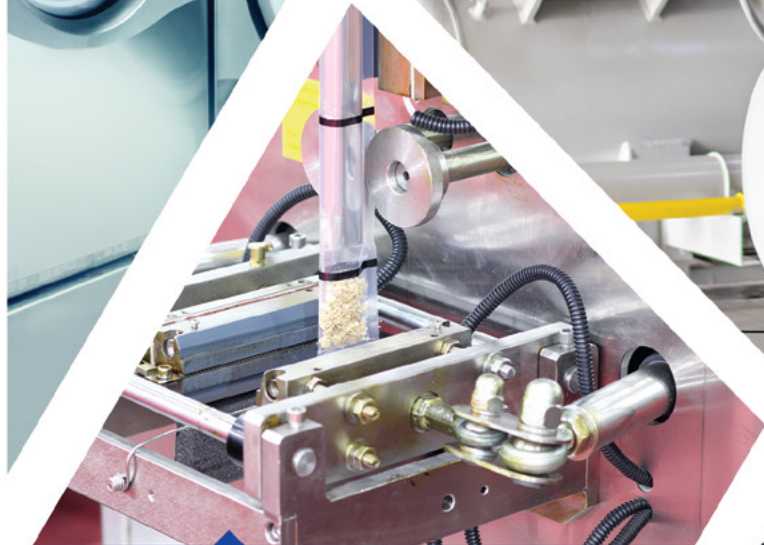

ماشین تزریق



 www.famcocorp.com

 E-mail: info@famcocorp.com

 [@famco_group](https://www.instagram.com/famco_group)

 Tel: ۰۲۱-۴۸۰۰۰۰۴۹

 Fax: ۰۲۱-۴۴۹۹۴۶۴۲

تهران، کیلومتر ۲۱ بزرگراه لشگری (جاده مخصوص کرج)

روبروی پالایشگاه نفت پارس، پلاک ۱۲



- Dwell Function
- Skip Frequency (Jump)
- Energy Saving
- Start on the Fly
- ترمز (DC Brake) DC
- JOG Speed
- Speed Search
- Up/Down
- 3 - Wire

Model and spec

Model	Input voltage	Power		Input current A	Output current A	Output voltage	Dimensions(mm)		
		HP	kW				D	W	H
G100 A 004-1	1 phase 220 VAC 50-60 Hz	0.5	0.37	5.6	3	3 phase 220 VAC 0-600 Hz	140	95	155
G100 A 008-1		1	0.75	9.8	5				
G100 A 011-1		1.5	1.1	12	6				
G100 B 015-1		2	1.5	18.5	9				
G100 B 022-1		3	2.2	22	11				
G100 B 030-1		4	3	34.7	16.5				
G100 B 008-3	3 phase 380 VAC 50-60 Hz	1	0.75	3.2	3	3 phase 380 VAC 0-600 Hz	160	103	206
G100 B 015-3		2	1.5	5.4	5				
G100 B 022-3		3	2.2	7.6	7				
G100 B 030-3		4	3	9.7	9				
G100 B 040-3		5.5	4	10.8	10				
G100 B 055-3		7.5	5.5	14.2	13				
G200 C 075-3		10	7.5	21	19				
G200 C 110-3		15	11	28.9	26				
G200 C 150-3		20	15	40.3	36				
						179	132	285	

www.famcocorp.com

E-mail: info@famcocorp.com

@famco_group

Tel: ۰۲۱-۴۸۰۰۰۰۴۹

Fax: ۰۲۱-۴۴۹۹۴۶۴۲

تهران، کیلومتر ۲۱ بزرگراه لشگری (جاده مخصوص کرج)

روبروی پالایشگاه نفت پارس، پلاک ۱۲

Pseries

Pump & Booster Pump



 www.famcocorp.com

 E-mail: info@famcocorp.com

 [@famco_group](https://www.instagram.com/famco_group)

 Tel: ۰۲۱-۴۸۰۰۰۰۴۹

 Fax: ۰۲۱-۴۴۹۹۴۶۴۲

تهران، کیلومتر ۲۱ بزرگراه لشکری (جاده مخصوص کرج)

روبروی پالایشگاه نفت پارس، پلاک ۱۲

P100A, P100B, P200C

چون تجربه مهم است...

ویژگی های مهم

- نرم افزار ویژه برای سیستم های بوستر پمپ
- قابلیت عملکرد چند درایو به صورت همزمان با زمان بندی قابل تنظیم
- توابع اختصاصی برای کاربرد پمپ های خانگی و صنعتی
- طراحی شده بر اساس تجربیات و دانش متخصصین اتوماسیون

 www.famcocorp.com

 E-mail: info@famcocorp.com

 [@famco_group](https://www.instagram.com/famco_group)

 Tel: ۰۲۱-۴۸۰۰۰۰۴۹

 Fax: ۰۲۱-۴۴۹۹۴۶۴۲

تهران، کیلومتر ۲۱ بزرگراه لشگری (جاده مخصوص کرج)

روبروی پالایشگاه نفت پارس، پلاک ۱۲

ویژگی های فنی

تنظیمات آسان و سریع (Plug & Play)
 تابع ویژه تشخیص بی آبی Dry mode
 تابع Sleep پیشرفته به منظور کاهش مصرف انرژی در بی باری
 عملکرد Closed Loop و سازگاری با سنسورهای مختلف موجود در بازار
 قابلیت تغییر نرم افزاری مطابق با نیاز صنعت
 کنترلر PID پیشرفته
 امکان شبکه شدن درایوها از طریق پروتکل Modbus
 قابلیت اتصال مقاومت ترمز

Inputs / Outputs

Power Supply	12 V, 100 mA
Power Supply for potentiometer	10V, 8 mA
Analog Input (Voltage)	2 inputs, 0-10 V
Analog Input (Current)	1 input, 0-20 mA
Digital Input	5(6) programmable inputs, 30V, 5 mA
High speed Input	1 Input, 0-20 kHz, 10 - 24V, 10 mA
Relay Output	1(2) Programmable Relay, 250VAC, 1A
Transistor Output	1 Programmable Open Collector Output (PNP) 24 V, 50 mA, 10 kHz (Used as analog output)
Serial Communication	1 RS-485 Modbus Interface 1 RS-485 Modbus Interface for Xima Touch (LAN Socket)



Pseries
P100A, P100B, P200C

Pseries
Pump & Booster Pump

بوستر پمپ

کاربردها | P100A, P100B, P200C |

پمپ‌های صنعتی و خانگی

 www.famcocorp.com

 E-mail: info@famcocorp.com

 @famco_group

 Tel: ۰۲۱-۴۸۰۰۰۰۴۹

 Fax: ۰۲۱-۴۴۹۹۴۶۴۲

تهران، کیلومتر ۲۱ بزرگراه لشگری (جاده مخصوص کرج)

روبروی پالایشگاه نفت پارس، پلاک ۱۳

Xina

Model and spec

Model	Input voltage	Power		Input current A	Output current A	Output voltage	Dimensions(mm)		
		HP	kW				D	W	H
P100 A 004-1	1 phase 220 VAC 50-60 Hz	0.5	0.37	5.6	3	3 phase 220 VAC 0-600 Hz	140	95	155
P100 A 008-1		1	0.75	9.8	5				
P100 A 011-1		1.5	1.1	12	6				
P100 B 015-1		2	1.5	18.5	9				
P100 B 022-1		3	2.2	22	11				
P100 B 030-1		4	3	34.7	16.5				
P100 B 008-3	3 phase 380 VAC 50-60 Hz	1	0.75	3.2	3	3 phase 380 VAC 0-600 Hz	160	103	206
P100 B 015-3		2	1.5	5.4	5				
P100 B 022-3		3	2.2	7.6	7				
P100 B 030-3		4	3	9.7	9				
P100 B 040-3		5.5	4	10.8	10				
P100 B 055-3		7.5	5.5	14.2	13				
P200 C 075-3		10	7.5	21	19				
P200 C 110-3		15	11	28.9	26				
P200 C 150-3		20	15	40.3	36				
						179	132	285	

www.famcocorp.com

E-mail: info@famcocorp.com

@famco_group

Tel: ۰۲۱-۴۸۰۰۰۰۰۴۹

Fax: ۰۲۱-۴۴۹۹۴۶۴۲

تهران، کیلومتر ۲۱ بزرگراه لشگری (جاده مخصوص کرج)

روبروی پالایشگاه نفت پارس، پلاک ۱۲

Lseries

Lift, Elevator & Crane

 www.famcocorp.com

 E-mail: info@famcocorp.com

 @famco_group

 Tel: ۰۲۱-۴۸۰۰۰۰۴۹

 Fax: ۰۲۱-۴۴۹۹۴۶۴۲

تهران، کیلومتر ۲۱ بزرگراه لشکری (جاده مخصوص کرج)

روبروی پالایشگاه نفت پارس، پلاک ۱۲

L100A, L100B, L200C

چون قدرت مهم است...

ویژگی های مهم

- طراحی قدرتمند با توانایی جریان دهی بالا
- نرم افزار و سخت افزار بهینه شده برای آسانسور، بالابر و جرثقیل
- الگوریتم هوشمند Learning به منظور استخراج مدل موتور

 www.famcocorp.com

 E-mail: info@famcocorp.com

 @famco_group

 Tel: ۰۲۱-۴۸۰۰۰۰۴۹

 Fax: ۰۲۱-۴۴۹۹۴۶۴۲

تهران، کیلومتر ۲۱ بزرگراه لشگری (جاده مخصوص کرج)

روبروی پالایشگاه نفت پارس، پلاک ۱۲

ویژگی های فنی

L100

کنترل Open Loop موتورهای آسنکرون
کنترل دقیق گشتاور در سرعت های پایین
Autotune خودکار در هر استارت
تابع Distance Approach به منظور کاهش مدت زمان سفر
عملکرد Plug & Play با تنظیم تنها ۳ پارامتر
قابلیت اتصال مقاومت ترمز

ویژگی های فنی

L200

کنترل Open Loop و Closed Loop موتورهای سنکرون و آسنکرون
تصحیح اتوماتیک جهت انکودر در کاربرد Closed Loop
تابع Direct Approach اختصاصی
Autotune هوشمند برای موتورهای گیربکس و گیرلس
کنترلر اختصاصی HPC (حذف ضرایب PID)
قابلیت اتصال مقاومت ترمز

 www.famcocorp.com

 E-mail: info@famcocorp.com

 @famco_group

 Tel: ۰۲۱-۴۸۰۰۰۰۴۹

 Fax: ۰۲۱-۴۴۹۹۴۶۴۲

تهران، کیلومتر ۲۱ بزرگراه لشگری (جاده مخصوص کرج)

روبروی پالایشگاه نفت پارس، پلاک ۱۲





Lseries
L100A, L100B, L200C

Inputs / Outputs

Power Supply	12 V, 100 mA
Power Supply for potentiometer	10V, 8 mA
Digital Input	8 programmable inputs, 30V, 5 mA
Relay Output	3 Programmable Relay, 250V, 1A
Transistor Output	1 Programmable Open Collector Output (PNP) 24 V, 50 mA, 10 kHz (Used as analog output)
Serial Communication	1 RS-485 Modbus Interface for Xima Touch (LAN Socket)

کاربردها | L100A, L100B, L200C |

بالابر و آسانسور

www.famcocorp.com

E-mail: info@famcocorp.com

@famco_group

Tel: ۰۲۱-۴۸۰۰۰۰۴۹

Fax: ۰۲۱-۴۴۹۹۴۶۴۲

تهران، کیلومتر ۲۱ بزرگراه لشگری (جاده مخصوص کرج)

روبروی پالایشگاه نفت پارس، پلاک ۱۲

Xima

Model and spec

Model	Input voltage	Power		Input current A	Output current A	Output voltage	Dimensions(mm)			
		HP	kW				D	W	H	
L100 B 015-1	1 phase 220 VAC 50-60 Hz	2	1.5	18.5	9	3 phase 220 VAC 0-600 Hz	160	103	206	
L100 B 022-1		3	2.2	22	11					
L100 B 030-1		4	3	34.7	16.5					
L100 B 015-3	2	1.5	5.4	5						
L100 B 022-3	3	2.2	7.6	7						
L100 B 030-3	4	3	9.7	9						
L100 B 040-3	3 phase 380 VAC 50-60 Hz	5.5	4	10.8	10		3 phase 380 VAC 0-600 Hz	179	132	285
L100 B 055-3		7.5	5.5	14.2	13					
L200 C 075-3		10	7.5	21	19					
L200 C 110-3		15	11	28.9	26					
L200 C 150-3		20	15	40.3	36					

جرتقیل



پله برقی

Lseries
Lift, Elevator & Crane

www.famcocorp.com

E-mail: info@famcocorp.com

@famco_group

Tel: ۰۲۱-۴۸۰۰۰۰۴۹

Fax: ۰۲۱-۴۴۹۹۴۶۴۲

تهران، کیلومتر ۲۱ بزرگراه لشگری (جاده مخصوص کرج)

روبروی پالایشگاه نفت پارس، پلاک ۱۲

XimaTouch

چون دسترسی مهم است...



 www.famcocorp.com

 E-mail: info@famcocorp.com

 @famco_group

 Tel: ۰۲۱-۴۸۰۰۰۰۴۹

 Fax: ۰۲۱ - ۴۴۹۹۴۶۴۲

تهران، کیلومتر ۲۱ بزرگراه لشکری (جاده مخصوص کرج)

روبروی پالایشگاه نفت پارس، پلاک ۱۲

اپلیکیشن
XimaTouch



- دسترسی و تنظیم پارامترهای درایو از طریق تلفن همراه
- ایجاد فایل Backup از پارامترهای تنظیمی و انتقال به درایوهای دیگر
- تنظیمات پیش فرض برای کاربردهای صنعتی مختلف
- اتصال به مرکز خدمات زیما و انجام تنظیمات درایو توسط متخصصین زیما
- امکان ارتقای نرم افزار درایو

- مشاهده پروژه های قبلی از طریق پروفایل نصب
- مشاهده پارامترهای مانیتورینگ و تاریخچه خطاها

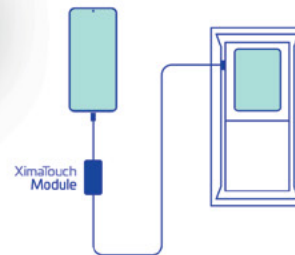

www.famcocorp.com

E-mail: info@famcocorp.com

@famco_group

Tel: ۰۲۱-۴۸۰۰۰۰۴۹

Fax: ۰۲۱-۴۴۹۹۴۶۴۲

تهران، کیلومتر ۲۱ بزرگراه لشگری (جاده مخصوص کرج)

روبروی پالایشگاه نفت پارس، پلاک ۱۲

CE

چون دانش مهم است...



 www.famcocorp.com

 E-mail: info@famcocorp.com

 @famco_group

 Tel: ۰۲۱-۴۸۰۰۰۰۴۹

 Fax: ۰۲۱ - ۴۴۹۹۴۶۴۲

تهران، کیلومتر ۲۱ بزرگراه لشکری (جاده مخصوص کرج)

روبروی پالایشگاه نفت پارس، پلاک ۱۲



دارای نشان استاندارد CE از Notified Body اروپایی
 تست درآیو در آزمایشگاه های اتحادیه اروپا



www.famcocorp.com

E-mail: info@famcocorp.com

@famco_group

Tel: ۰۲۱-۴۸۰۰۰۰۴۹

Fax: ۰۲۱-۴۴۹۹۶۶۴۴

تهران، کیلومتر ۲۱ بزرگراه لشگری (جاده مخصوص کرج)

روبروی پالایشگاه نفت پارس، پلاک ۱۲

Support

چون شما مهم هستید...

 www.famcocorp.com

 E-mail: info@famcocorp.com

 @famco_group

 Tel: ۰۲۱-۴۸۰۰۰۰۴۹

 Fax: ۰۲۱ - ۴۴۹۹۴۶۴۲

تهران، کیلومتر ۲۱ بزرگراه لشگری (جاده مخصوص کرج)

روبروی پالایشگاه نفت پارس، پلاک ۱۲

- ۷ روز ضمانت مرجوعی کالا
- ۲۴ ماه گارانتی بدون قید و شرط (شامل تمامی قطعات از جمله IGBT)
- ۱۰ سال خدمات پس از فروش کم هزینه
- مشاوره نصب رایگان برای تمامی مدل ها
- خط ویژه پشتیبانی VOIP
- قابلیت تغییر نرم افزاری مطابق با نیاز شما

Coming soon
چون پیشرفت مهم است...

 www.famcocorp.com

 E-mail: info@famcocorp.com

 @famco_group

 Tel: ۰۲۱-۴۸۰۰۰۰۴۹

 Fax: ۰۲۱-۴۴۹۹۴۶۴۲

تهران، کیلومتر ۲۱ بزرگراه لشگری (جاده مخصوص کرج)

روبروی پالایشگاه نفت پارس، پلاک ۱۲

درايو زيماسايز D
توان خروجی ۱۸/۵ تا ۳۰ کیلووات
قابلیت استفاده در کاربردهای سنگین صنعتی



General Technical Features

Display	4 Seven Segments, 4 LEDs
Keypad	6 (8) Keys
Output Frequency Range	0 – 800.0 Hz
Frequency resolution	0.001 Hz (0.1Hz display)
PWM Frequency	2.0 – 10.0 KHz
PWM modulation	Space vector
PWM resolution	>11bit
ADC resolution	12bit / 4Msps
DSP	32bit Motor control
Control sampling Frequency	1000Hz
Input Frequency	47 – 63 Hz
Input Voltage	200-260(1PH) / 330-460(3PH)
Output Voltage	0 – Input Voltage
Efficiency (PF=1, Vout=Vin)	>97.5%
Phase Short circuit protection	To phase, Ground, +Bus, -Bus
Brake	DC Brake, Dynamic Brake
Voltage limit threshold (if enabled)	380V(1PH) / 700V(3PH)
Brake ON Voltage	370V(1PH) / 690 V (3PH)
Brake OFF Voltage	365V(1PH) / 680 V (3PH)
Over Voltage fault	400V(1PH) / 720 V (3PH)

www.famcocorp.com

E-mail: info@famcocorp.com

@famco_group

Tel: ۰۲۱-۴۸۰۰۰۰۴۹

Fax: ۰۲۱-۴۴۹۹۴۶۴۲

تهران، کیلومتر ۲۱ بزرگراه لشگری (جاده مخصوص کرج)

روبروی پالایشگاه نفت پارس، پلاک ۱۲

General Technical Features

Current limit threshold	Adjustable
Over Current threshold	2 x Drive rated Current
Analog Voltage Input impedance	14.3Kohm
Analog Current Input impedance	150ohm
Digital Input impedance	9.5Kohm
12V output Voltage	12 – 14V
12V supply output impedance	5ohm (PTC protected)
Torque Control Response	<200 ms
Start Torque	150% Rated Output Torque/ 0.5 Hz
Torque Control Precision	± 0.5% Rated Output Torque

Environmental Condition

Ambient Temperature	-10 < T _a < 50 C
Humidity	<85%
Altitude	Below 1000m without derating
Vibration	0.5 g X, Y, Z

Protections

Stall prevention	Acceleration/ Deceleration/ Operation
Overcurrent	180% Rated Current for 30 s
Overload warning	150% Rated Current for 1 min
Motor Thermal Protection	Overload Curve
Overvoltage	VDC > 750 V (380V Class)
	VDC > 390 V (220V Class)
Undervoltage	VDC < 350 V (380V Class)
	VDC < 200 V (220V Class)
Overheat	Protection by Thermistor
Grounding	Protection by DC Current Sensor
Phase loss	Input - Output
Momentary Power loss	10 ms at Nominal Voltage and Power

www.famcocorp.com

E-mail: info@famcocorp.com

@famco_group

Tel: ۰۲۱-۴۸۰۰۰۰۴۹

Fax: ۰۲۱-۴۴۹۹۴۶۴۲

تهران، کیلومتر ۲۱ بزرگراه لشگری (جاده مخصوص کرج)

روبروی پالایشگاه نفت پارس، پلاک ۱۲

Xina

Peripheral Devices

Power (kW)	Input Voltage	Brake Resistor			Breaker		AC Fuse		AC Reactor	
		Resistor (Ohm)		Power (W)	Current(A)	Voltage(V)	Current (A)	Voltage (V)	Inductance (mH)	Current (A)
		MIN	MAX							
0.37	1 phase 220 VAC 50-60 Hz	30	50	50	16	220	10	500	3.6	5.25
0.75		30	100	100	20	220	10	500	2	10.5
1.1		30	80	150	20	220	15	500	1.7	14.80
1.5		30	60	200	32	220	15	500	1.1	18.93
2.2		30	40	300	32	220	25	500	0.9	25.32
3		30	60	400	50	220	40	500	0.58	31.84
0.75	3 phase 380 VAC 50-60 Hz	50	220	75	6	380	10	500	6.25	3.36
1.5		50	220	150	10	380	10	500	3.7	5.67
2.2		50	180	250	16	380	10	500	2.6	7.99
3		50	120	300	20	380	20	500	2.1	10.2
4		50	100	400	20	380	20	500	1.85	11.36
5.5		50	80	600	32	380	20	500	1.41	14.92
7.5		50	120	800	32	380	30	500	0.95	22.07
11		50	160	1100	50	380	35	500	0.69	30.46
15		20	30	1500	63	380	45	500	0.49	42.89

www.famcocorp.com

E-mail: info@famcocorp.com

@famco_group

Tel: ۰۲۱-۴۸۰۰۰۰۴۹

Fax: ۰۲۱-۴۴۹۹۴۶۴۲

تهران، کیلومتر ۲۱ بزرگراه لشگری (جاده مخصوص کرج)

روبروی پالایشگاه نفت پارس، پلاک ۱۲

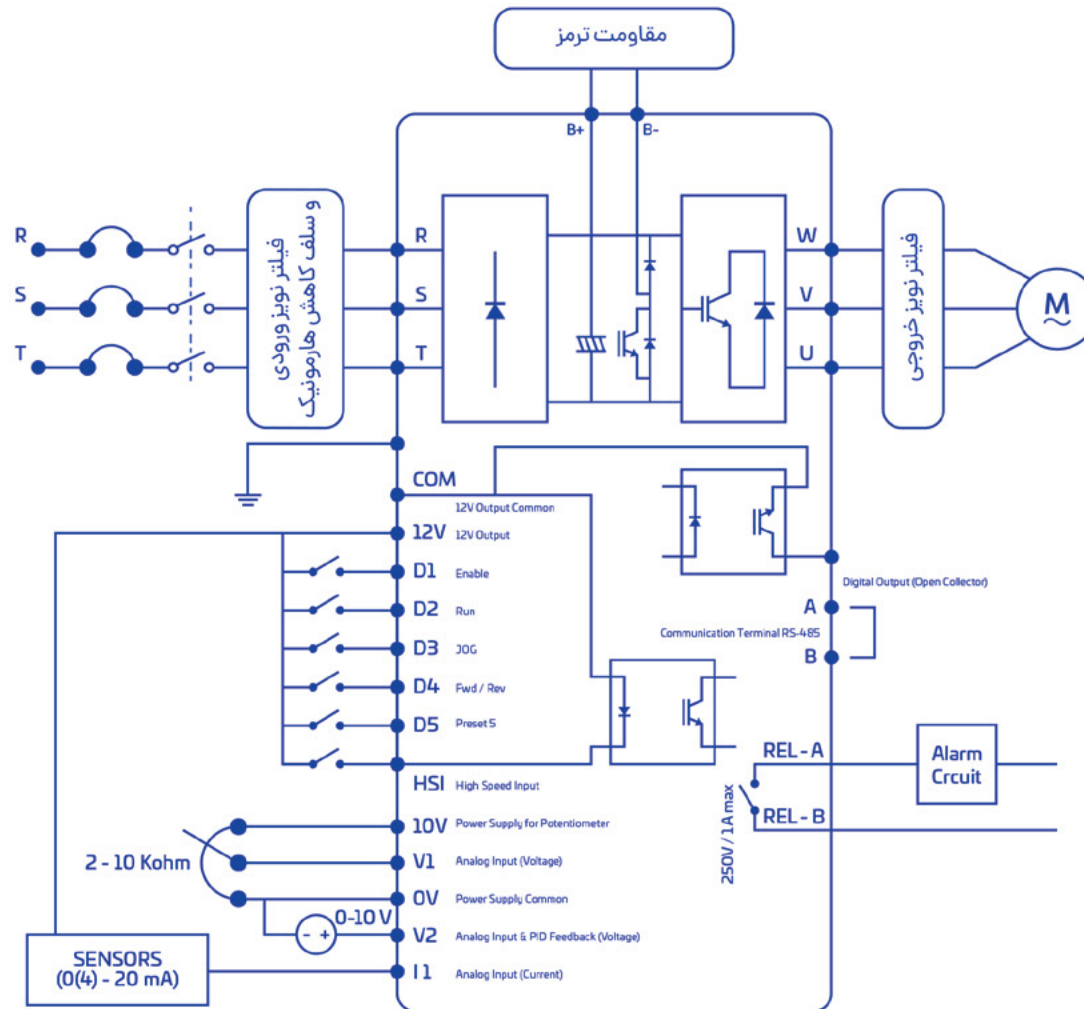

www.famcocorp.com

E-mail: info@famcocorp.com

@famco_group

Tel: ۰۲۱-۴۸۰۰۰۰۴۹

Fax: ۰۲۱-۴۴۹۹۴۶۴۲

تهران، کیلومتر ۲۱ بزرگراه لشگری (جاده مخصوص کرج)

روبروی پالایشگاه نفت پارس، پلاک ۱۲

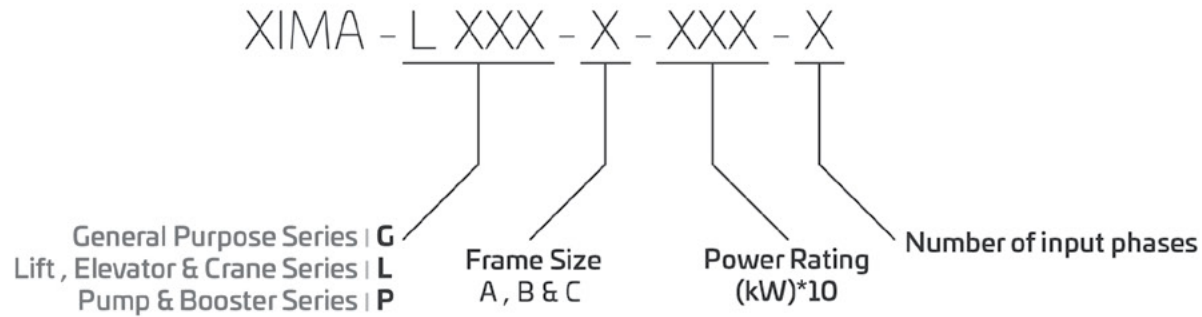



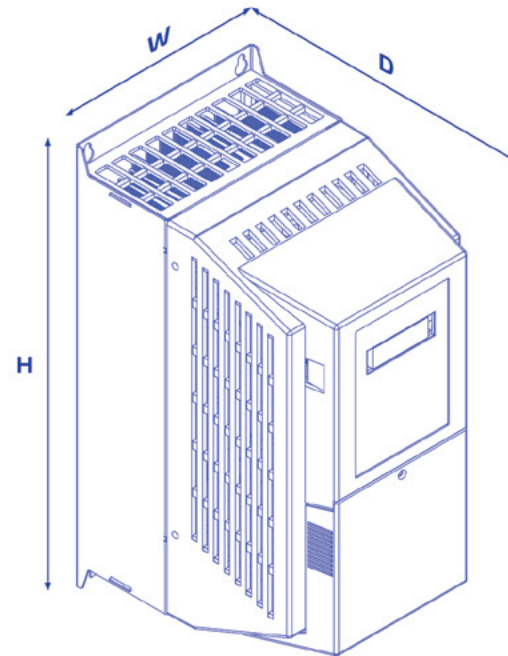

Graphical Dimension for frames A, B, C

Case Type	Dimension (mm)			Weight (kg)
	H	W	D	
A	155	95	140	<1.6
B	206	103	160	<2.2
C	285	132	179	<3.6



تهران، کیلومتر ۲۱ بزرگراه لشگری (جاده مخصوص کرج)

روبروی پالایشگاه نفت پارس، پلاک ۱۲

	<p>External Keypad</p>	<p>4 Seven-segment display 8 Digital keys 1 Digital Potentiometer LAN Socket for connection to drive</p>
	<p>Xima Touch module (Micro-USB)</p>	<p>Micro-USB socket for connection to cell phone LAN Socket for connection to drive</p>
	<p>Xima Touch module (USB)</p>	<p>USB socket for connection to cell phone LAN Socket for connection to drive</p>
	<p>PG-EnDat (Encoder Card for Elevator Application)</p>	<p>EnDat Encoder card for ECN 1313 and ECN413 Encoder for PM motors control 2 analog and 1 serial signals (A, B, clock and data) 5Vdc supply 13 bit resolution (24 bit resolution using software implementation)</p>

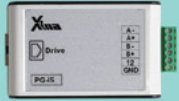
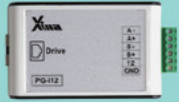
	<p>PG-SinCos (Encoder Card for Elevator Application)</p>	<p>SinCos Encoder card for ERN1387 Encoder for PM motors control 4 analog signals (A, B, C and D) 5Vdc supply 13 bit resolution (24 bit resolution using software implementation)</p>
	<p>PG-i5 (Encoder Card for Elevator Application)</p>	<p>Incremental Encoder card for asynchronous motors control 5Vdc supply A & B signals 13 bit resolution</p>
	<p>PG-i12 (Encoder Card for Elevator Application)</p>	<p>Incremental Encoder card for asynchronous motors control 12Vdc supply A & B signals 13 bit resolution</p>

 www.famcocorp.com

 E-mail: info@famcocorp.com

 @famco_group

 Tel: ۰۲۱-۴۸۰۰۰۰۴۹

 Fax : ۰۲۱ - ۴۴۹۹۴۶۴۲

تهران، کیلومتر ۲۱ بزرگراه لشگری (جاده مخصوص کرج)

روبروی پالایشگاه نفت پارس، پلاک ۱۲



Turkey
Istanbul

Export and regional sales hub

Iran
Tehran

Headquarter and factory

India
Mumbai

Sales and technical support office

China
Shenzhen

Trading and Pre-QC office

www.famcocorp.com

E-mail: info@famcocorp.com

@famco_group

Tel: ۰۲۱-۴۸۰۵۰۵۴۹

Fax: ۰۲۱-۴۴۹۹۴۶۴۲

تهران، کیلومتر ۲۱ بزرگراه لشکری (جاده مخصوص کرج)

روبروی پالایشگاه نفت پارس، پلاک ۱۲

Knowledge Drives



 www.famcocorp.com

 E-mail: info@famcocorp.com

 [@famco_group](https://www.instagram.com/famco_group)

 Tel: ۰۲۱-۴۸۰۰۰۰۴۹

 Fax: ۰۲۱ - ۴۴۹۹۴۶۴۲

تهران، کیلومتر ۲۱ بزرگراه لشگری (جاده مخصوص کرج)

روبروی پالایشگاه نفت پارس، پلاک ۱۲

 www.Xima.ir

 021-88 355 964

 Xima_Drives

 sales@Xima.ir

 Xima_Drives