

دفترچه راهنمای سم پاش موتوری پرتابل
مدل ۴۲۵



Office & Factory:
1 st. Km of nishabour old Road,
Robot Torogh Ave., Mashhad-Iran

Tel: (+9851) 33811068

www.famcocorp.com

Fax: E-mail: info@famcocorp.com

@famco_group

Tel: ۰۲۱-۴۸۰۰۰۰۴۹

Fax: ۰۲۱-۴۴۹۹۴۶۴۲

دفتر مرکزی و کارخانه:

مشهد - کیلومتر یک جاده قدیم نیشابور

خیابان رباط طرق

تلفن: ۰۲۱-۳۳۸۱۱۰۶۸ (ده خط)

تهران، کیلومتر ۲۱ بزرگراه لشگری (جاده مخصوص کرج)

روبروی پالایشگاه نفت پارس، پلاک ۱۲

مشخصات فنی

نوع موتور	تک سیلندر دو زمانه
حجم سیلندر	۴۳ یا ۵۲ سی سی
قطر داخل سیلندر	۴۰ میلیمتر
قدرت موتور	۲ اسب (۱/۴ کیلو وات)
حجم مخزن بنزین	۱/۵ لیتر
نوع سوخت	مخلوط بنزین با روغن
قدرت پمپ	۱۹ بار
وزن خالص	۱۵ کیلوگرم
نوع استارت	هندل دستی
نوع کاربراتور	دیافراگمی



از نظر تکنیکی فشار لازم این سمپاش توسط یک موتور دو زمانه تأمین می‌شود و جزو سمپاش‌های محلول تحت فشار محسوب می‌گردد. لانس و سر لانس آن قابلیت تغییر در زاویه پاشش و قطر قطرات محلول سم را نیز دارد. همچنین با توجه به ثابت بودن فشار می‌توان آن را به بوم و نازل مجهز کرد تا بر روی محصولات باغی و زراعی نیز استفاده شود.

اجزای سم پاش

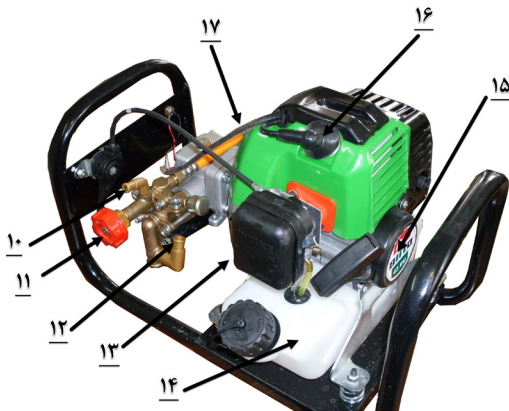

- ۱۰- ورودی برگشت سم
- ۱۱- شیر تنظیم فشار
- ۱۲- ورودی سم
- ۱۳- اساسات
- ۱۴- مخزن سوخت
- ۱۵- هندل
- ۱۶- سرشمع

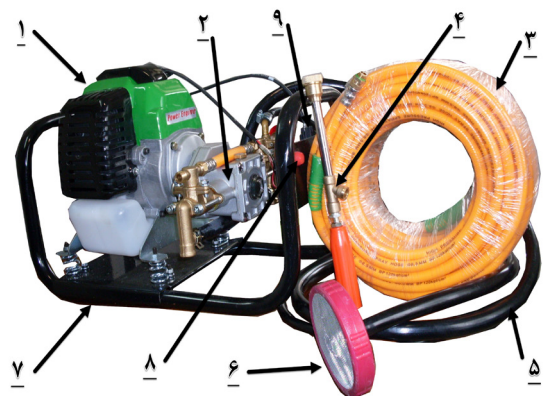

- ۱- موتور سم پاش
- ۲- پمپ سم پاش
- ۳- شلنگ خروجی سم
- ۴- لانس
- ۵- شلنگ ورودی سم
- ۶- بدنه سم پاش
- ۷- کلید قطع کن
- ۸- دسته گاز
- ۹- شلنگ ورودی سم

آماده سازی سوخت

جهت به دست آوردن سوخت مناسب مقدار ۲۵ لیتر بنزین را با یک لیتر روغن ۴۰ کاملاً مخلوط نموده و در مخزن بنزین بریزید.



شکل ۲

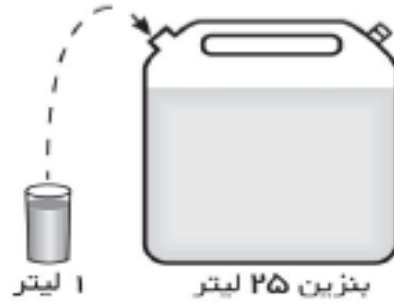

شکل ۱

توجه:

حتماً می بایست از روغن نو (پلمپ) استفاده شود و از بکارگیری روغن های تصفیه و یا استفاده شده خود داری فرمایید.

آماده سازی سم پاش

ابتدا می بایست شلنگ لانس (۱) را به دسته لانس (۲) متصل کرده و مهره شلنگ (۳) را محکم نمایید.

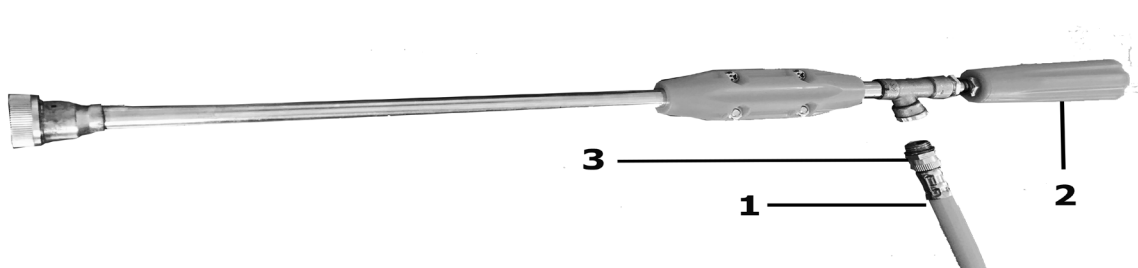

سپس سر دیگر شلنگ را به محل خروجی سم متصل نموده و شلنگ ورودی سم و برگشت سم را نیز به محل های مشخص شده متصل نموده و شلنگ ورودی و برگشت سم را داخل مخزن سم قرار دهید.

روشن کردن دستگاه

۱- سم پاش را روی زمین صاف قرار دهید.

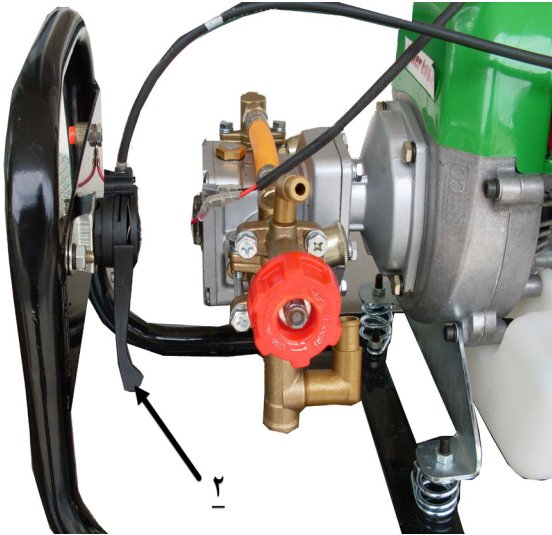

۳- دسته گاز (۲) را تا آخر به سمت پایین قرار دهید.

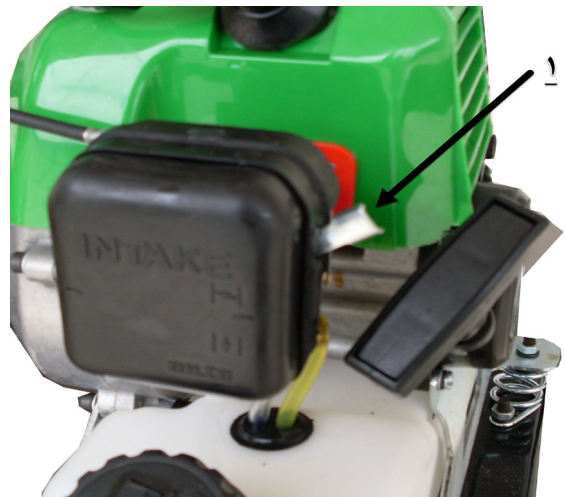

۲- دسته ساسات را در حالت close (بالا) (۱) قرار دهید.

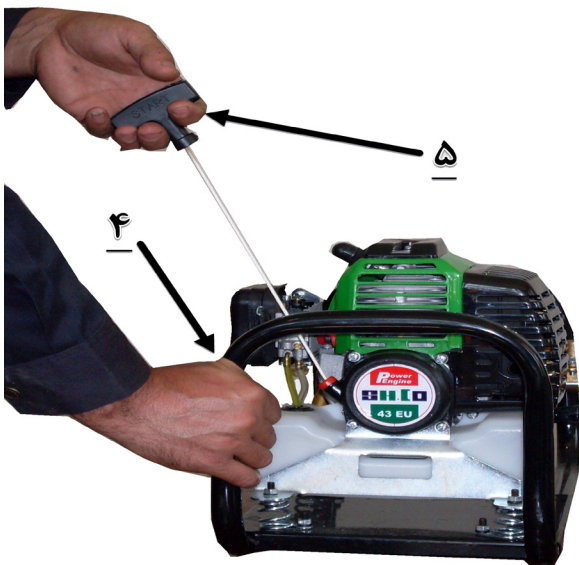

۵- با دست راست خود پایه سم پاش را گرفته و با دست چپ دسته هندل را (۵) بکشید تا موتور روشن شود.

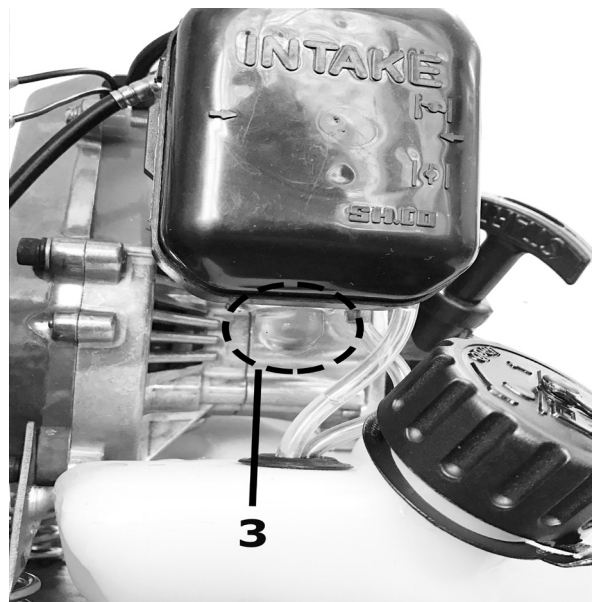

۴- حباب نشانگر بنزین (۳) را چند مرتبه فشار دهید تا بنزین وارد موتور گردد.

۶- بعد از گرم شدن موتور دسته ساسات را در حالت Open (پایین) قرار دهید.

خاموش کردن دستگاه

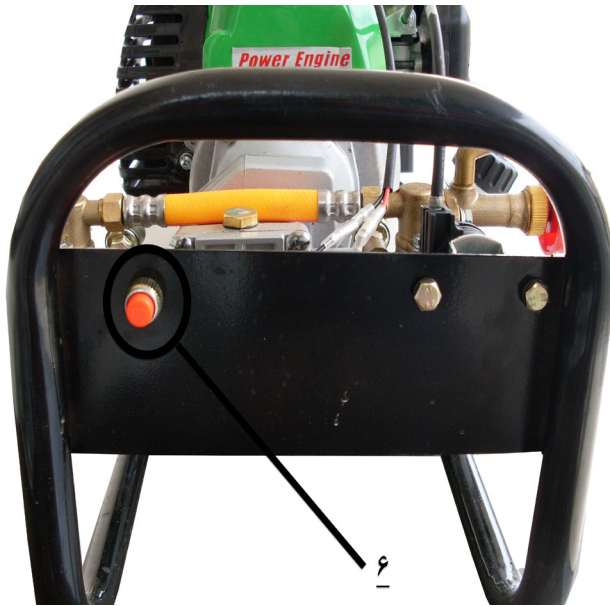

همچنان که دسته ساسات پایین قرار دارد دکمه قطع کن (۶) دستگاه را فشار دهید تا موتور خاموش گردد.

نحوه تنظیم پاشش خروجی سم

برای تنظیم نحوه خروجی سم به دو حالت پهن پاش و تیز پاش، دسته لانس (۱) را به چپ یا راست بپیچانید.



لیست قطعات سم پاش پرتابل

ردیف	کد قطعه	نام قطعه	ردیف	کد قطعه	نام قطعه
۴۰	۶۱۰-۱۵۱۰	سیر حرارت کاغذی اگزوز	۱	۶۱۰-۰۸۹۰	سیلندر
۴۱	۶۱۰-۱۹۶۵	اگزوز	۲	۶۱۰-۲۲۱۰	شمع
۴۲	۲۲۰-۰۰۸۰	واشر تخت مدل B زیر لنت کلاچ	۳	۶۱۰-۲۷۱۰	گردگیر لاستیکی وایر شمع
۴۳	۶۱۰-۰۶۲۵	لنت کلاچ کامل	۴	۶۱۰-۲۲۰۵	فنر سر شمع
۴۴	۶۱۰-۰۶۴۵	فنر لنت کلاچ	۵	۶۱۰-۲۷۰۵	سر شمع
۴۵	۲۲۰-۰۲۱۰	واشر لرزه گیر روی لنت کلاچ	۶	۶۱۰-۰۸۸۰	واشر کاغذی سیلندر
۴۶	۶۱۰-۰۶۵۵	پیچ روی لنت کلاچ	۷	۶۱۰-۲۲۲۵	رینگ
۴۷	۶۱۰-۲۴۱۰	استارت کامل	۸	۶۱۰-۲۲۰۰	پیستون
۴۸	۶۱۰-۱۷۰۵	واشر کاغذی چند منظوره	۹	۶۱۰-۲۲۲۰	گزن پین
۴۹	۶۱۰-۱۷۲۰	واشر کاتوچوئی کاربراتور	۱۰	۶۱۰-۰۵۰۰	خار گزن پین
۵۰	۶۱۰-۰۴۵۰	واشر کاغذی کاربراتور	۱۱	۶۱۰-۰۷۶۰	میل لنگ کامل
۵۱	۶۱۰-۰۴۱۵	کاربراتور	۱۲	۲۱۰-۱۰۲۰	رولبرینگ سر شاتون
۵۲	۶۱۰-۱۶۴۵	شلنگ برگشت بنزین	۱۳	۶۱۰-۱۸۱۰	خار میل لنگ
۵۳	۶۱۰-۰۱۷۰	هواکش کامل	۱۴	۲۲۰-۰۱۶۰	واشر بغل میل لنگ
۵۴	۶۱۰-۱۸۷۵	مگنت کامل	۱۵	۲۱۰-۰۰۹۰	بلبرینگ سر میل لنگ
۵۵	۶۱۰-۵۶۹۵	کوئل با سر شمع	۱۶	۶۱۰-۲۰۲۵	کاسه نم میل لنگ
۵۶	۶۱۰-۵۶۹۰	محفظه پروانه	۱۷	۶۱۰-۱۲۵۵	واشر کاغذی پوسته میل لنگ
۵۷	۶۱۰-۱۲۸۰	گردگیر وایر شمع	۱۸	۶۱۰-۰۷۲۰	پوسته کامل میل لنگ
۵۸	۶۱۰-۵۷۱۵	محافظ سیلندر	۱۹	۶۱۰-۲۲۸۰	موشک هندل
۵۹	۶۱۰-۵۷۲۵	محافظ شمع	۲۰	۶۱۰-۲۲۲۵	فنر موشک هندل
۶۰	۶۱۰-۱۹۵۰	مجموعه اگزوز با واشرحات	۲۱	۶۱۰-۲۸۰۰	پولی کامل استارت
۶۱	۶۱۰-۰۵۹۵	کلاچ کامل	۲۲	۶۱۰-۱۲۶۵	بدنه درب مخزن بنزین
۶۲	۶۱۰-۲۹۰۰	درب مخزن بنزین کامل	۲۳	۶۱۰-۵۶۷۵	ابر داخل درب مخزن بنزین
۶۳	۶۲۰-۰۳۰۵	فنر شلنگ بنزین	۲۴	۶۲۰-۰۶۵۰	پولک پلاستیکی ۲ سوراخه درب
۶۴	۶۱۰-۶۰۰۳	خار کوچک کلاچ	۲۵	۶۲۰-۰۱۰۵	دکمه لاستیکی داخل کلاک
۶۵	۶۱۰-۶۰۰۴	درپوش پلاستیکی محفظه کلاچ	۲۶	۶۱۰-۵۶۶۰	کلاک پلاستیکی درب مخزن
۶۶	۶۱۰-۶۰۰۵	خار سه گوش کلاچ	۲۷	۶۲۰-۰۷۷۵	درپوش کلاک پلاستیکی
۶۷	۶۱۰-۶۰۰۶	پین فلزی کلاچ	۲۸	۶۱۰-۱۲۳۰	واشر لاستیکی درب مخزن
۶۸	۶۱۰-۶۰۰۷	فنر پین فلزی کلاچ	۲۹	۶۲۰-۰۲۱۰	واشر گردگیر درب مخزن بنزین
۶۹	۶۱۰-۶۰۰۸	پوسته کلاچ	۳۰	۶۱۰-۱۲۹۵	مخزن بنزین
۷۰	۶۱۰-۶۰۰۹	بلبرینگ کلاچ	۳۱	۶۱۰-۱۲۰۵	شلنگ بنزین
۷۱	۶۱۰-۶۰۱۰	خار بزرگ کلاچ	۳۲	۶۱۰-۱۱۷۵	صافی مخزن بنزین
۷۲	۶۱۰-۶۰۱۱	کاسه لنت کلاچ	۳۳	۶۱۰-۲۴۳۰	بست پلاستیکی نگهدارنده مخزن
۷۳	۶۱۰-۲۶۲۵	شلنگ خروجی سم	۳۴	۶۱۰-۱۲۵۰	مخزن بنزین کامل
۷۴	۶۱۰-۱۰۹۰	شلنگ برگشت سم	۳۵	۶۱۰-۰۹۹۰	شاسی سم پاش
۷۵	۶۱۰-۵۶۰۰	شلنگ ورودی سم با صافی	۳۶	۶۱۰-۲۵۴۰	لانس سم پاش
۷۶	۶۱۰-۴۰۰۵	کیف آچار	۳۷	۶۱۰-۰۸۵	پمپ کامل
۷۷	۶۲۰-۰۴۹۰	پیمانه مخلوط کننده سوخت	۳۸	۶۱۰-۵۷۰۵	محافظ اگزوز

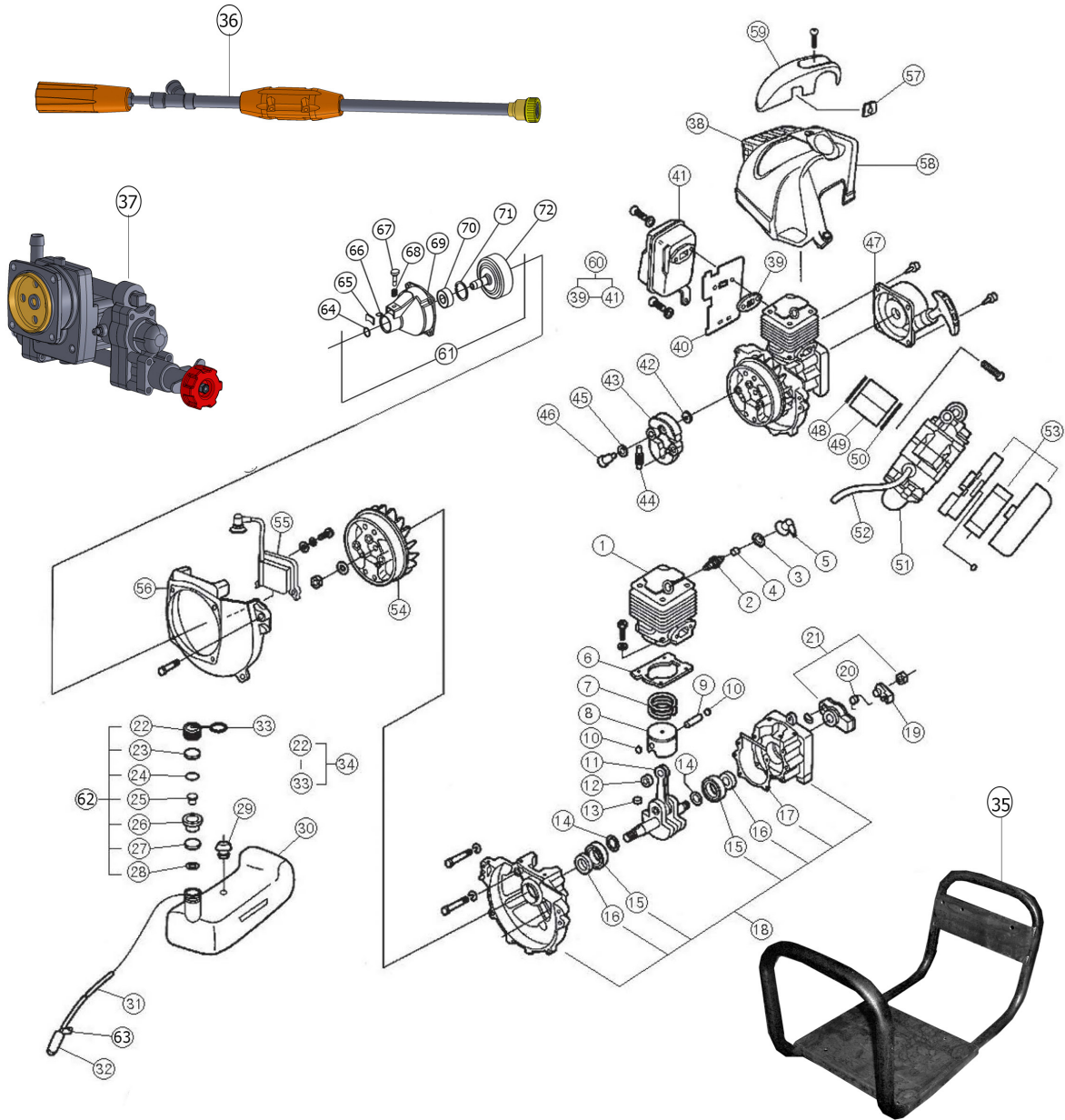

لوازم جانبی استاندارد

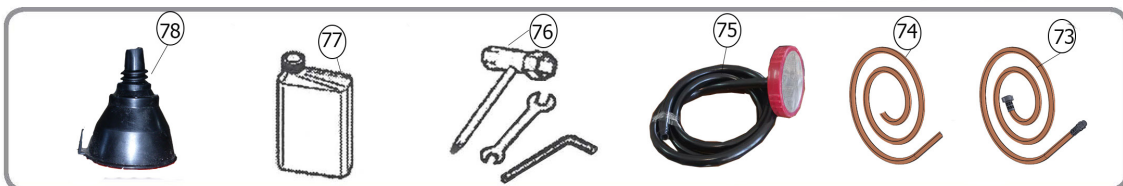

نگهداری دستگاه

بعد از اتمام فصل سم پاشی، دستگاه سمپاش را کاملاً با آب و مواد پاک کننده بشوئید و مخزن بنزین را نیز خالی نمائید.

توجه داشته باشید که هرگز از منبع سم دستگاه سم پاش جهت ذخیره سازی سم استفاده نگردد.

اقدامات ایمنی

- ۱- دستگاه را با احتیاط حمل کنید.
- ۲- از نزدیک کردن شعله به دستگاه و مخزن سوخت خودداری نمایید.
- ۳- قبل از انجام اقدامات مربوط به نگهداری، نصب و تمیزکردن دستگاه حتما دستورالعمل آن را مطالعه نمایید.
- ۴- استفاده از محافظ گوش و ماسک صورت قبل از روشن کردن دستگاه الزامی می باشد.
- ۵- هنگام کار با دستگاه و یا حمل آن از دستکش استفاده شود.
- ۶- هنگام پرکردن مخزن بنزین و یا سم دستگاه، از ماسک تنفسی استفاده شود.
- ۷- از سیگار کشیدن و استفاده از مواد دخانی دیگر در هنگام پرکردن مخزن بنزین خودداری گردد.
- ۸- این دستگاه دود و گازهای سمی تولید می کند لذا از روشن کردن آن در فضاهای بسته خودداری فرمایید.
- ۹- هنگام استفاده از دستگاه حتی المقدور از لباس مخصوص حفاظتی که تمام بدن را می پوشاند استفاده شود. همچنین پوشیدن کفش مناسب و راحت هنگام کار الزامی می باشد.
- ۱۰- از چکه نکردن و عدم نشت مواد شیمیایی و سوخت دستگاه اطمینان حاصل فرمایید و در صورت مشاهده هر گونه نشتی از مخزن سوخت و یا سم، هرچه سریعتر علت نشت را بیابید و نسبت به رفع آن اقدام فرمایید.
- ۱۱- مخزن سوخت، سم، شلنگها و لوله ها را قبل از آماده سازی به منظور اطمینان از عدم نشتی بازدید نمایید.
- ۱۲- هرگز به موتور درحال کار یا قبل از سرد شدن کامل، مواد سوختی اضافه نکنید. ضمناً در صورت مشاهده چکه کردن بنزین، دستگاه و ظرف بنزین را از محوطه خارج نموده و هرگز تولید جرقه ننمایید.

SHLO

شاخص

ضمانت نامه

SHAKHES

Producing Industrial Co.

GUARANTEE

شرایط ضمانت نامه:

- ۱- در حفظ و نگهداری کارت ضمانت دقت فرمایید. زیرا این برگه بعنوان سند مالکیت دستگاه می باشد.
- ۲- ارائه این برگه جهت سرویس و تعمیر، به تعمیرکار الزامی است. در غیر اینصورت وجه تعمیرات و لوازم یدکی دریافت می گردد.
- ۳- در صورت بروز هرگونه اشکال به نزدیکترین نمایندگی این شرکت مراجعه نمایید.
- ۴- عیوب فنی که در اثر ضربه، آب، آتش، مواد شیمیایی و استفاده ناصحیح و یا تعمیر توسط افراد غیر مجاز بوجود آمده باشد شامل این ضمانت نامه نمی باشد.
- ۵- خرابی در اثر استفاده از قطعات یدکی یا مواد مصرفی غیر استاندارد خارج از ضمانت و مشمول هزینه خواهد بود.
- ۶- جهت استفاده بهینه از دستگاه به توضیحات دفترچه راهنما مراجعه نمایید.
- ۷- این برگه برای این دستگاه از تاریخ فروش دارای ۶ ماه ضمانت و ۱۰ سال خدمات پس از فروش می باشد.

مهر و امضای شرکت / نمایندگی:

شماره سریال:

نام نمایندگی فروش:

تاریخ فروش:

توضیحات:

۱. در تاریخ مراجعه جهت
۲. در تاریخ مراجعه جهت
۳. در تاریخ مراجعه جهت

جهت برخورداری از مزایای ضمانت، این فرم را پس از تکمیل از محل پرفراژ جدا و به شرکت ارسال گردد.

کد ملی خریدار:

شماره سریال:

نام و نام خانوادگی خریدار:

نام نمایندگی فروش:

شماره تماس:

تاریخ فروش:

امضای خریدار:

آدرس و کدپستی:



کلتیواتور ۷/۵ و ۹/۵ اسب



علفتراش پشتی و
دوشی



سم پاش پشتی موتوری
اتومایزر



سم پاش پشتی
موتوری لانسی



سمپاش پشتی شارژی
۳ میکرونر



سمپاش پشتی شارژی
تک میکرونر



سمپاش پشتی تلمبه ای
۲۰ لیتری



سمپاش پشتی شارژی
۲۰ لیتری



دستگاه موتوری دمنده هوا

